



eyo
PARIS



ÉDITO

ego
PARIS

Nous apprécions les rencontres, l'authenticité et les moments d'échanges.

Nous fabriquons notre mobilier en France et nous utilisons des matériaux durables.

Nous sommes fiers de pouvoir vous accompagner en vous proposant des modèles uniques, à votre image, avec des lignes intemporelles qui invitent à la convivialité.

EGO Paris, Maison de caractère(s)

Wir genießen Begegnungen, Authentizität und Momente des Austauschs.

Wir stellen unsere Möbel in Frankreich her und verwenden nachhaltige Materialien.

Wir sind stolz darauf, Sie mit einzigartigen Modellen begleiten zu dürfen, die Ihr Image widerspiegeln, mit zeitlosen Linien, die zu Geselligkeit einladen.

EGO Paris, Maison de caractère(s)

NICOLAS SOMMEREUX

SOMMAIRE

INHALT

006 .
Kama .

020 .
Forever .

024 .
Hive .

036 .
Sutra .

056 .
Extrados .

066 .
Tandem .

072 .
Première .

074 .
Marumi .

082 .
Accessoires .
Zubehör

086 .
Cahier technique .
Technische Broschüre



Der Dyvan ist das Herzstück der Kollektion Kama: Das modulare, spielerische Liegesofa bietet 9 Möglichkeiten, die Polster anzuordnen, und damit 9 verschiedene Liege- und Sitzpositionen.

KAMA
DESIGN BENJAMIN FERRIOL

Dyvan

Dyvan

Pièce maîtresse de la collection Kama, le Dyvan est un canapé modulable et ludique qui permet 9 positions de coussins et propose ainsi 9 confort différents.



Dimensions et poids / Maße und Gewicht

Dyvan accoudoir droit / Dyvan mit Lehne rechts:

210 x 88 x 75 cm - 34 kg

Dyvan accoudoir gauche / Dyvan mit Lehne links:

210 x 88 x 75 cm - 34 kg

La position de l'accoudoir (droite ou gauche) est déterminée lorsqu'on est assis dans le meuble.

Die Position der Lehne (rechts oder links) ist aus der Sitzperspektive betrachtet angegeben.

Hauteur d'assise / Sitzhöhe: 37 cm

Coussin additionnel multifonction / Zusätzliches Multifunktionspolster:
50 x 26 x 21 cm - 0,65 kg

Composition / Material

La structure du dyvan est en aluminium laqué. Le dossier est en aluminium. Pour plus de confort, l'assise est composée de lattes en fibre de verre.

Das Gestell des Dyvans besteht aus pulverbeschichtetem Aluminium. Die Lehne ist in Aluminium erhältlich. Für besseren Komfort besteht die Sitzfläche aus Latten aus glasfaserverstärktem Kunststoff.

Fonctionnalités / Eigenschaften

9 positions de coussins sont possibles et permettent de transformer votre meuble en fonction de vos besoins. Un coussin additionnel (EM5MFC) est disponible en option pour créer un dossier supplémentaire.

L'accoudoir du Dyvan se situe à gauche ou à droite, et rend ainsi possible sa connexion avec les autres meubles de la collection Kama.

Meuble avec roulettes et patins réglables.

Es sind 9 verschiedene Kissenanordnungen möglich, wodurch sich das Liegesofa individuell an Ihre Bedürfnisse anpassen lässt.

Ein separat erhältliches Polster (EM5MFC) lässt sich als zusätzliche Lehne verwenden. Die Lehne des Dyvans ist links oder rechts positioniert, sodass er sich mit den anderen Möbelstücken aus der Kollektion Kama verbinden lässt. Mit Rollen und verstellbaren Bodengleitern.

Nuanciers / Farbvarianten

Structure : nuancier laques Semi-Gloss (SG) ou laques Fine-Textured (FT)
Aluminiumgestell: Lack-Farbvarianten mit Semi-Gloss- (SG) / Fine-Textured-Finish (FT)

Coussin : nuancier tissus Catégories 1/2
Polster: Farbvarianten der Stoffkategorien 1/2

Conseils / Hinweise

Nous vous conseillons d'utiliser nos housses pour une protection quotidienne ou pour hiverner vos meubles. Des housses individuelles sont disponibles pour chaque meuble Kama.

Für die Aufbewahrung Ihrer Gartenmöbel während der Wintersaison oder im Alltag empfehlen wir die Verwendung unserer Schutzhüllen.

Für jedes Möbelstück der Kollektion Kama sind einzelne Schutzhüllen erhältlich.

Dyvan accoudoir droit / Dyvan mit Lehne rechts EM5DYV_D

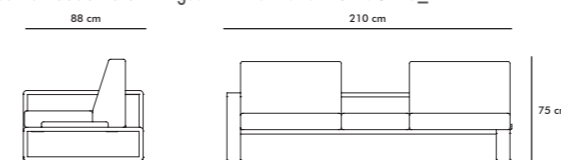

Dyvan accoudoir gauche / Dyvan mit Lehne links EM5DYV_G

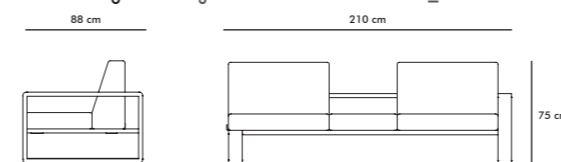

Coussin additionnel multifonction / Zusätzliches Multifunktionspolster EM5MFC





Die Récamiere Kama mit zeitgenössischen Formen greift das modulare Design des Diwans auf und bietet 3 verschiedene Möglichkeiten der Polsteranordnung.

KAMA

DESIGN BENJAMIN FERRIOL

Méridienne

Recamiere

La méridienne Kama aux lignes contemporaines reprend le principe de modularité du Dyvan et permet 3 positions de coussins différentes.



Dimensions et poids / Maße und Gewicht

Méridienne accoudoir droit / Recamiere mit Lehne rechts:

135 x 88 x 75 cm - 24 kg

Méridienne accoudoir gauche / Recamiere mit Lehne links:

135 x 88 x 75 cm - 24 kg

La position de l'accoudoir (droite ou gauche) est déterminée lorsqu'on est assis dans le meuble.

Die Position der Lehne (rechts oder links) ist aus der Sitzperspektive betrachtet angegeben.

Hauteur d'assise / Sitzhöhe: 37 cm

Composition / Material

La structure des méridiennes est en aluminium laqué. Le dossier est en aluminium. Pour plus de confort, l'assise est composée de lattes en fibre de verre.

Das Gestell der Recamieren besteht aus pulverbeschichtetem Aluminium. Die Lehne ist in Aluminium erbältlich. Für besseren Komfort besteht die Sitzfläche aus Latten aus glasfaserverstärktem Kunststoff.

Fonctionnalités / Eigenschaften

3 positions de coussins possibles. L'accoudoir de la méridienne se situe à gauche ou droite, et rend ainsi possible sa connexion avec les autres meubles de la collection Kama.

Meuble avec roulettes et patins réglables.

Es sind 3 verschiedene Polsteranordnungen möglich.

Die Lehne der Recamiere ist links oder rechts positioniert, sodass sie sich mit den anderen Möbelstücken aus der Kollektion Kama verbinden lässt. Mit Rollen und verstellbaren Bodengleitern.

Nuanciers / Farbvarianten

Structure : nuancier laques Semi-Gloss (SG) ou laques Fine-Textured (FT)
Aluminiumgestell: Lack-Farbvarianten mit Semi-Gloss- (SG) / Fine-Textured-Finish (FT)

Coussin : nuancier tissus Catégories 1/2

Polster: Farbvarianten der Stoffkategorien 1/2

Conseils / Hinweise

Nous vous conseillons d'utiliser nos housses pour une protection quotidienne ou pour hiverner vos meubles. Des housses individuelles sont disponibles pour chaque meuble Kama.

Für die Aufbewahrung Ihrer Gartenmöbel während der Wintersaison oder im Alltag empfehlen wir die Verwendung unserer Schutzüllen.

Für jedes Möbelstück der Kollektion Kama sind einzelne Schutzüllen erbältlich.

Méridienne accoudoir droit / Recamiere mit Lehne rechts EMSMRN_D

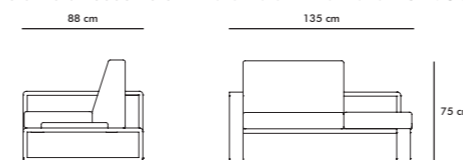

Méridienne accoudoir gauche / Recamiere mit Lehne links EMSMRN_G





Der Clubsessel Kama mit zeitgenössischen Formen macht die Loungemöbel-Kollektion als Sitzmöglichkeit für eine Person komplett.

KAMA

DESIGN BENJAMIN FERRIOL

Fauteuil Club

Le Club Kama aux lignes contemporaines vient compléter l'ensemble des références de la collection en proposant un fauteuil une place.

Clubsessel

Dimensions et poids / Maße und Gewicht

Fauteuil club droit / Clubsessel mit Lehne rechts:

85 x 88 x 75 cm - 19 kg

Fauteuil club gauche / Clubsessel mit Lehne links:

85 x 88 x 75 cm - 19 kg

La position de l'accoudoir (droite ou gauche) est déterminée lorsqu'on est assis dans le meuble.

Die Position der Lehne (rechts oder links) ist aus der Sitzperspektive betrachtet angegeben.

Hauteur d'assise / Sitzhöhe: 37 cm

Composition / Material

La structure des fauteuils est en aluminium laqué. Le dossier des fauteuils est en aluminium. Pour plus de confort, l'assise est composée de lattes en fibre de verre.

Das Gestell der Sessel besteht aus pulverbeschichtetem Aluminium.

Die Lehnen der Sessel sind aus Aluminium erhältlich.

Für besseren Komfort besteht die Sitzfläche aus Latten aus glasfaserverstärktem Kunststoff.

Fonctionnalités / Eigenschaften

L'accoudoir du fauteuil se situe à gauche ou à droite, et rend ainsi possible sa connexion avec les autres meubles de la collection Kama.

Meubles avec roulettes et patins réglables.

Die Lehne des Clubsessels ist links oder rechts positioniert, sodass er sich mit den anderen Möbelstücken aus der Kollektion Kama verbinden lässt. Mit Rollen und verstellbaren Bodengleitern.

Nuanciers / Farbvarianten

Structure : nuancier laques Semi-Gloss (SG) ou laques Fine-Textured (FT)
Aluminiumgestell: Lack-Farbvarianten mit Semi-Gloss- (SG) / Fine-Textured-Finish (FT)

Coussin : nuancier tissus Catégories 1/2

Polster: Farbvarianten der Stoffkategorien 1/2

Conseils / Hinweise

Nous vous conseillons d'utiliser nos housses pour une protection quotidienne ou pour hiverner vos meubles. Des housses individuelles sont disponibles pour chaque meuble Kama.

Für die Aufbewahrung Ihrer Gartenmöbel während der Wintersaison oder im Alltag empfehlen wir die Verwendung unserer Schutzbüllen.

Für jedes Möbelstück der Kollektion Kama sind einzelne Schutzbüllen erhältlich.



Fauteuil club droit / Clubsessel mit Lehne rechts EM5CLB_D

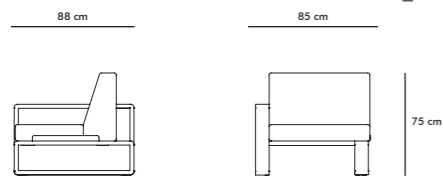

Fauteuil club gauche / Clubsessel mit Lehne links EM5CLB_G

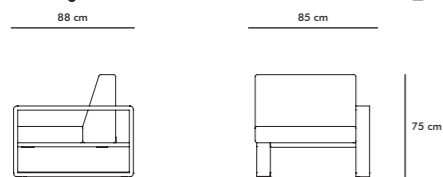



Der Hocker Kama lässt sich zum Füßebochlegen oder als zusätzliche Sitzmöglichkeit verwenden.

KAMA

DESIGN BENJAMIN FERRIOL

Pouf

Le Pouf Kama peut être utilisé en repose-pied ou en assise d'appoint.

Hocker

Dimensions et poids / Maße und Gewicht

Pouf ottoman / Hocker:

85 x 50 x 37 cm - 12 kg

Hauteur d'assise / Sitzhöhe: 37 cm

Composition / Material

La structure des poufs est en aluminium laqué.

Das Hockergestell besteht aus pulverbeschichtetem Aluminium.

Nuanciers / Farbvarianten

Structure : nuancier laques Semi-Gloss (SG) ou laques Fine-Textured (FT)
 Aluminiumgestell: Lack-Farbvarianten mit Semi-Gloss- (SG) / Fine-Textured-Finish (FT)

Coussin : nuancier tissus Catégories 1/2

Polster: Farbvarianten der Stoffkategorien 1/2

Conseils / Hinweise

Nous vous conseillons d'utiliser nos housses pour une protection quotidienne ou pour hiverner vos meubles. Des housses individuelles sont disponibles pour chaque meuble Kama.

Für die Aufbewahrung Ihrer Gartenmöbel während der Wintersaison oder im Alltag empfehlen wir die Verwendung unserer Schutzhüllen.

Für jedes Möbelstück der Kollektion Kama sind einzelne Schutzhüllen erhältlich.

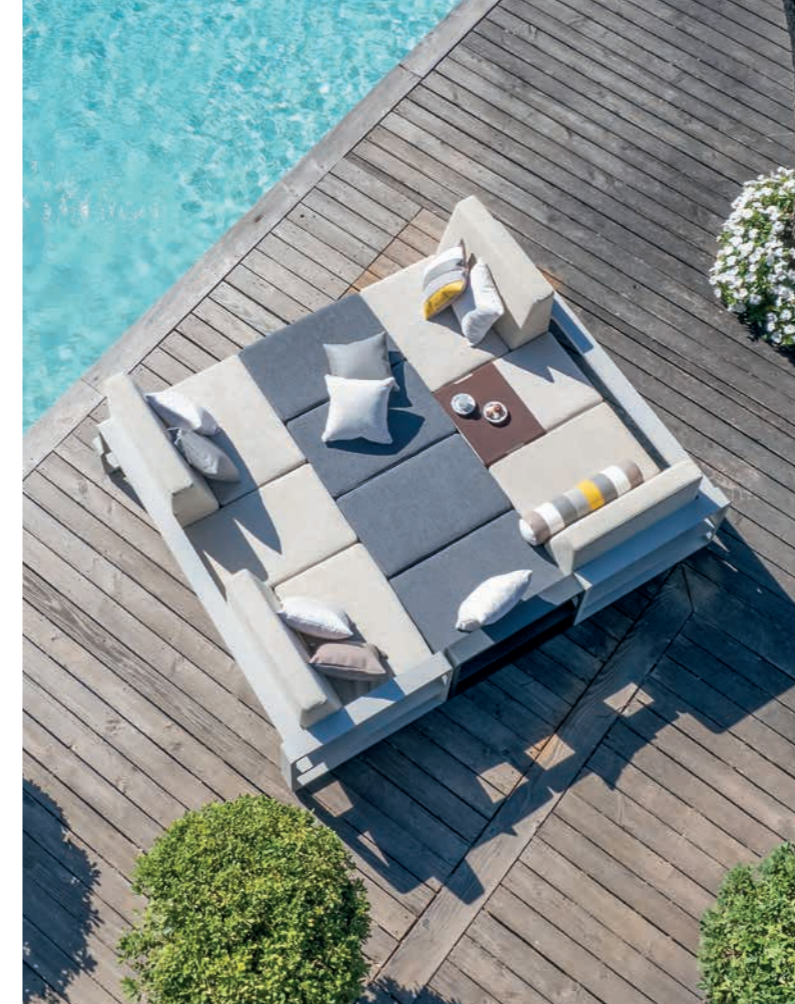

KAMA

DESIGN BENJAMIN FERRIOL

Banc

Le banc Kama associé aux Dyvans vous permet de créer un daybed généreux et confortable, tout en gardant la modularité des coussins. Seul il existe également en version bain de soleil.

Bank

Wenn Sie die Bank KAMA mit den Dyvans kombinieren, schaffen Sie sich ein großes und gemütliches Daybed.

Allein es gibt ihn auch als Sonnenliege.

Dimensions et poids / Maße und Gewicht

Banc / Bank:

210 x 75 x 53 cm - 34 kg

Bain de soleil / Sonnenliege:

210 x 75 x 53cm - 34 kg

Hauteur d'assise / Sitzhöhe: 37 cm

Composition / Material

La structure des bancs et des bains de soleil est en aluminium laqué.

Pour plus de confort, son assise est composée de lattes en fibre de verre.

Das Gestell der Bank und der Sonnenliege besteht aus pulverbeschichtetem Aluminium.

Für besseren Komfort besteht die Sitzfläche der Bank aus Latten aus glasfaserverstärktem Kunststoff.

Fonctionnalités / Eigenschaften

Le banc et le bain de soleil ont des roulettes et patins réglables.

Die Bank und die Sonnenliege sind mit Rollen und verstellbaren Bodengleitern ausgestattet.

Nuanciers / Farbvarianten

Structure : nuancier laques Semi-Gloss (SG) ou laques Fine-Textured (FT)
 Aluminiumgestell: Lack-Farbvarianten mit Semi-Gloss- (SG) / Fine-Textured-Finish (FT)

Coussin : nuancier tissus Catégories 1/2

Polster: Farbvarianten der Stoffkategorien 1/2

Conseils / Hinweise

Nous vous conseillons d'utiliser nos housses pour une protection quotidienne ou pour hiverner vos meubles. Des housses individuelles sont disponibles pour chaque meuble Kama.

Für die Aufbewahrung Ihrer Gartenmöbel während der Wintersaison oder im Alltag empfehlen wir die Verwendung unserer Schutzhüllen.

Für jedes Möbelstück der Kollektion Kama sind einzelne Schutzhüllen erhältlich.

Pouf / Hocker EM5POF

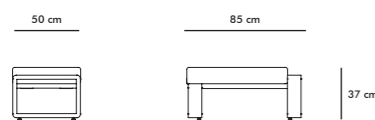

Banc / Bank EM5BEN

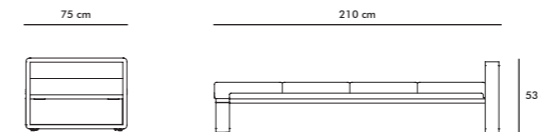

Bain de soleil / Sonnenliege EM5BDS

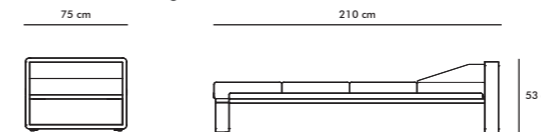



KAMA

DESIGN BENJAMIN FERRIOL

Bei wenig Platz verwandeln die kleinen Tische Kama mit ergonomischen, höhenverstellbaren Tischplatten Ihr Outdoor-Wohnzimmer in eine Dinner-Lounge – perfekt für ein intimes Abendessen zu zweit.

Petite table modulable

Kleiner Modultisch

Pour des espaces intimes, les petites tables Kama, avec leurs plateaux ergonomiques modulables en hauteur, transforment votre salon d'extérieur en ensemble repas parfait pour un tête-à-tête.

Dimensions et poids / Maße und Gewicht

Petite table modulable / Kleiner modularer Tisch:
90 x 98 x 41 / 90 x 149 x 62 cm - 27 kg

Composition / Material

La structure et le plateau des tables sont en aluminium laqué.
Das Gestell und die Tischplatte bestehen aus pulverbeschichtetem Aluminium.

Fonctionnalités / Eigenschaften

Les tables modulables, par un système mécanique simple, vous permettent de choisir la hauteur de vos plateaux et ainsi de passer d'une position table basse à une table haute sur laquelle manger, travailler...

Meuble avec roulettes et patins réglables.

Mithilfe eines einfachen Mechanismus lässt sich die Tischplatte der Modultische in der Höhe verstellen, um den Tisch von einem Lounge- in einen Esstisch zu verwandeln – zum Essen, Arbeiten und mehr. Mit Rollen und verstellbaren Bodengleitern.

Nuanciers / Farbvarianten

Structure : nuancier laques Semi-Gloss (SG) ou laques Fine-Textured (FT)
Aluminiumgestell: Lack-Farbvarianten mit Semi-Gloss- (SG) / Fine-Textured-Finish (FT)

Plateau : nuancier laques Fine-Textured (FT)
Tischplatte: Lack-Farbvarianten mit Fine-Textured-Finish (FT)

Conseils / Hinweise

Nous vous conseillons d'utiliser nos housses pour une protection quotidienne ou pour hiverner vos meubles. Des housses individuelles sont disponibles pour chaque meuble Kama.

Für die Aufbewahrung Ihrer Gartenmöbel während der Wintersaison oder im Alltag empfehlen wir die Verwendung unserer Schutzhüllen.

Für jedes Möbelstück der Kollektion Kama sind einzelne Schutzhüllen erhältlich.



KAMA

DESIGN BENJAMIN FERRIOL

Als Tisch in der Mitte oder in die Polstermöbel-Kombination integriert sind die nicht modularen Loungetische der Kollektion Kama mit ihrem schlichten und zugleich eleganten Design ein wabres Must-have.

Tables fixes

Loungetische

Utilisées en table ou bien intégrées aux compositions, les tables fixes, alliant simplicité et élégance, sont un incontournable de la collection Kama.

Dimensions et poids / Maße und Gewicht

Petite table fixe / Kleiner Tisch (nicht ausziehbar):
88 x 88 x 32 cm - 16,5 kg
Table basse / Loungetisch:
135 x 75 x 32 cm - 22 kg

Composition / Material

La structure et le plateau des tables sont en aluminium laqué.
Das Gestell und die Tischplatte bestehen aus pulverbeschichtetem Aluminium.

Fonctionnalités / Eigenschaften

La Petite Table Fixe peut servir à former un angle entre deux canapés de la collection Kama.

Meuble avec roulettes et patins réglables.

Der kleine Tisch lässt sich als Ecktisch in Kombination mit zwei Sofa-Elementen aus der Kollektion Kama verwenden. Mit Rollen und verstellbaren Bodengleitern.

Nuanciers / Farbvarianten

Structure : nuancier laques Semi-Gloss (SG) ou laques Fine-Textured (FT)
Aluminiumgestell: Lack-Farbvarianten mit Semi-Gloss- (SG) / Fine-Textured-Finish (FT)

Plateau : nuancier laques Fine-Textured (FT)
Tischplatte: Lack-Farbvarianten mit Fine-Textured-Finish (FT)

Conseils / Hinweise

Nous vous conseillons d'utiliser nos housses pour une protection quotidienne ou pour hiverner vos meubles. Des housses individuelles sont disponibles pour chaque meuble Kama.

Für die Aufbewahrung Ihrer Gartenmöbel während der Wintersaison oder im Alltag empfehlen wir die Verwendung unserer Schutzhüllen.

Für jedes Möbelstück der Kollektion Kama sind einzelne Schutzhüllen erhältlich.

Petite table modulable / Kleiner modularer Tisch EM5SMT

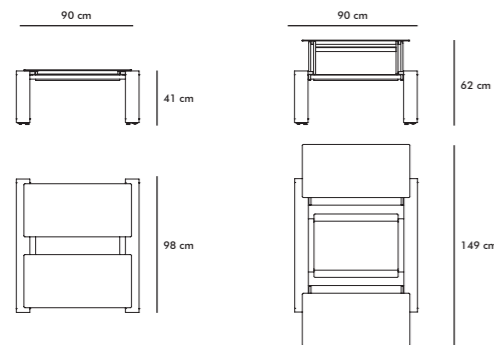

Petite table fixe / Kleiner Tisch EM5STA

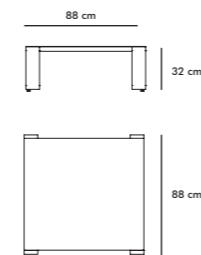
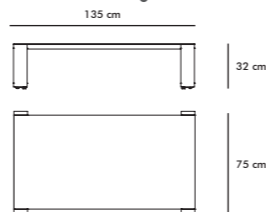

Table basse / Loungetisch EM5TAB





Für gesellige Runden mit Freunden verwandeln die großen Tische Kama mit ergonomischen, höhenverstellbaren Tischplatten Ihr Outdoor-Wohnzimmer in eine Dinner-Lounge.

KAMA

DESIGN BENJAMIN FERRIOL

Grandes tables modulables

Grosse modulierbare Tische

Pour des moments de convivialité partagés entre amis, les grandes tables Kama, avec leurs plateaux ergonomiques réglables en hauteur, transforment votre salon d'extérieur en ensemble repas.



Dimensions et poids / Maße und Gewicht

Table modulable trio / Modularer Esstisch Trio:

138 x 98 x 41 / 163,5 x 149 x 62 cm - 48,5 kg

Table modulable quatre / Modularer Esstisch Quattro:

170 x 98 x 41 / 170 x 149 x 62 cm - 51 kg

Table modulable Trio / Modularer Esstisch Trio EM5TMT

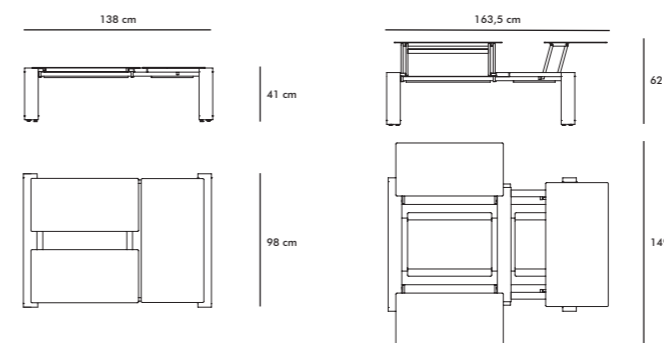
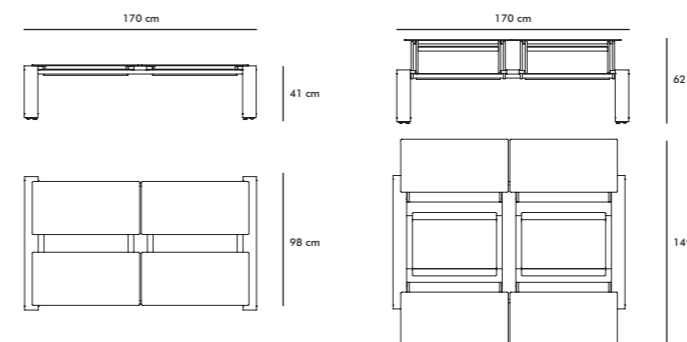

Table modulable Quattro / Modularer Esstisch Quattro EM5QMT



Composition / Material

La structure et le plateau des tables sont en aluminium laqué.
Das Gestell und die Tischplatte bestehen aus pulverbeschichtetem Aluminium.

Fonctionnalités / Eigenschaften

Les tables modulables par un système mécanique simple vous permettent de régler la hauteur de vos plateaux et ainsi de passer d'une position table basse à une table haute sur laquelle manger, travailler...

Meuble avec roulettes et patins réglables.

Mithilfe eines einfachen Mechanismus lässt sich die Tischplatte der Tische in der Höhe verstellen, um den Tisch von einem Lounge- in einen Esstisch zu verwandeln – zum Essen, Arbeiten und mehr. Mit Rollen und verstellbaren Bodengleitern.

Nuanciers / Farbvarianten

Structure : nuancier laques Semi-Gloss (SG) ou laques Fine-Textured (FT)
Aluminiumgestell: Lack-Farbvarianten mit Semi-Gloss- (SG) / Fine-Textured-Finish (FT)

Plateau : nuancier laques Fine-Textured (FT)
Tischplatte: Lack-Farbvarianten mit Fine-Textured-Finish (FT)

Conseils / Hinweise

Nous vous conseillons d'utiliser nos housses pour une protection quotidienne ou pour hiverner vos meubles. Des housses individuelles sont disponibles pour chaque meuble Kama.

Für die Aufbewahrung Ihrer Gartenmöbel während der Wintersaison oder im Alltag empfehlen wir die Verwendung unserer Schutzhüllen.

Für jedes Möbelstück der Kollektion Kama sind einzelne Schutzhüllen erhältlich.



KAMA

COMPOSITION

DESIGN BENJAMIN FERRIOL

Concept de coussinage révisité, tables modulables avec plateaux ergonomiques modulables en hauteur. Une approche novatrice, ludique et modulaire du meuble d'extérieur. Bousculons les codes... pour que la vie soit un jeu !

Dyvan, méridienne, fauteuil Club, Pouf et table se combinent pour vous permettre une multitude de configurations en fonction de votre espace, de vos envies.

Ein neues Polsterkonzept, modulare Tische mit ergonomischen höhenverstellbaren Platten: Die Kollektion Kama ist eine innovative, spielerische und modulare Neuinterpretation von Gartenmöbeln.

Das Leben ist ein Spiel – spielen wir nach unseren eigenen Regeln!

Dyvan, Recamieren, Sessel, Hocker und Tische ergänzen einander perfekt und bieten Ihnen eine Vielzahl verschiedener Aufstellmöglichkeiten, ganz nach verfügbarem Platz und Ihren Vorstellungen.

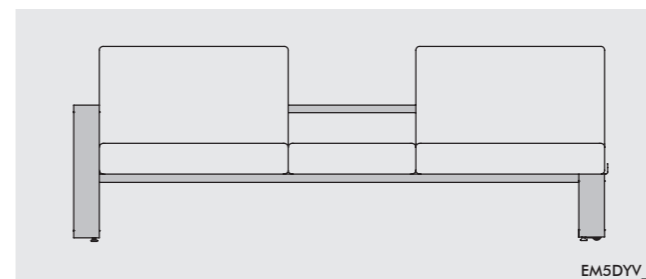

EM5DYV_D

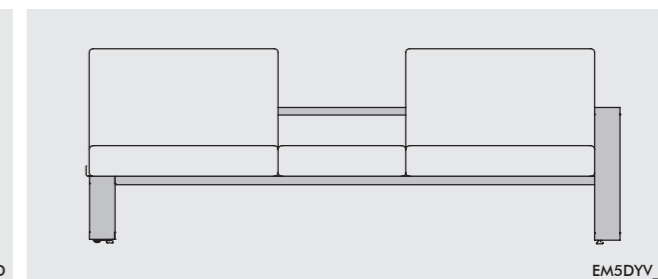

EM5DYV_G

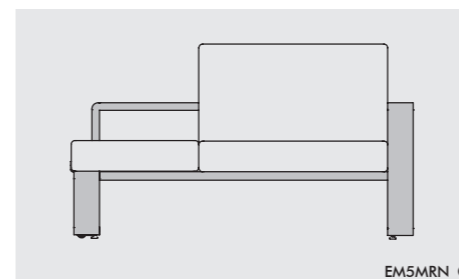

EM5MRN_G

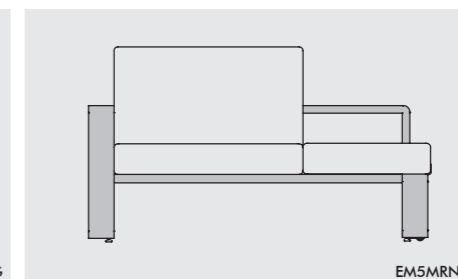

EM5MRN_D

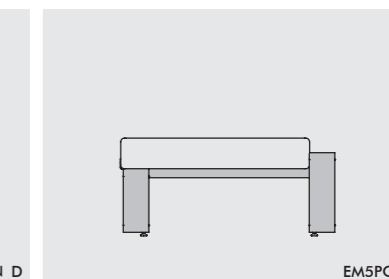

EM5POF

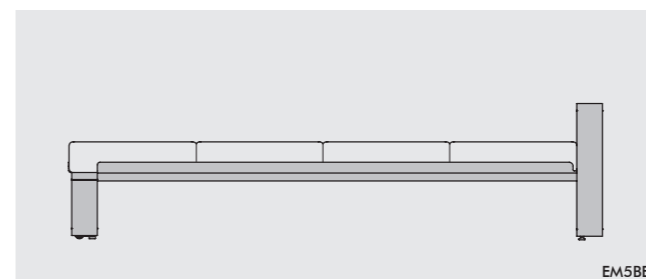

EM5BEN

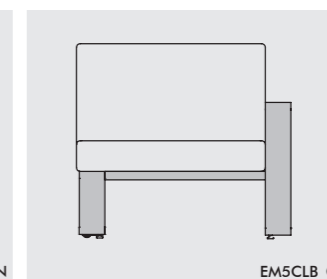

EM5CLB_G

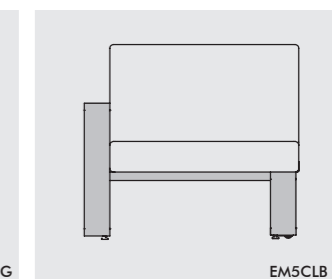

EM5CLB_D

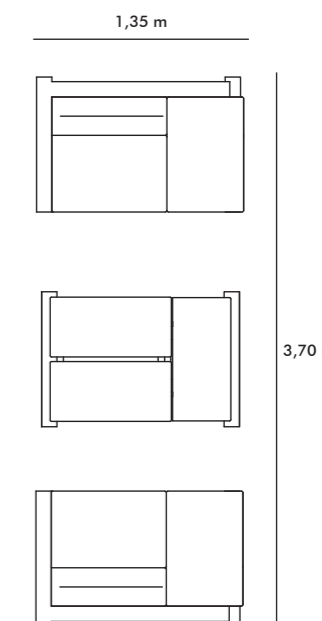
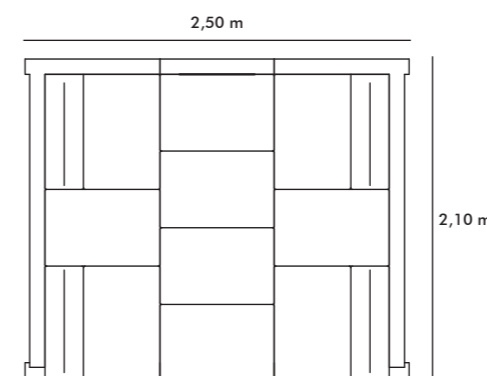
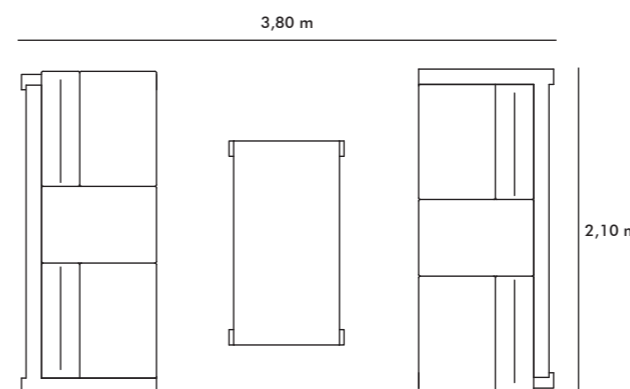
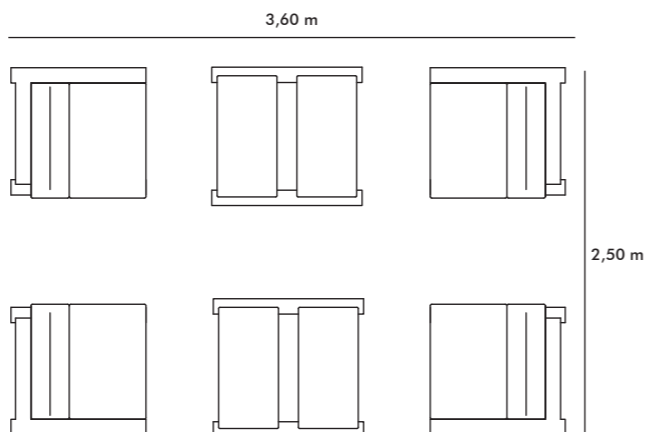
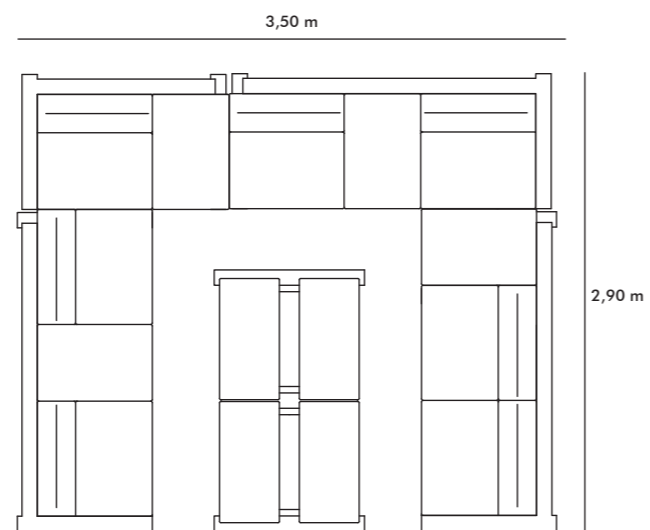
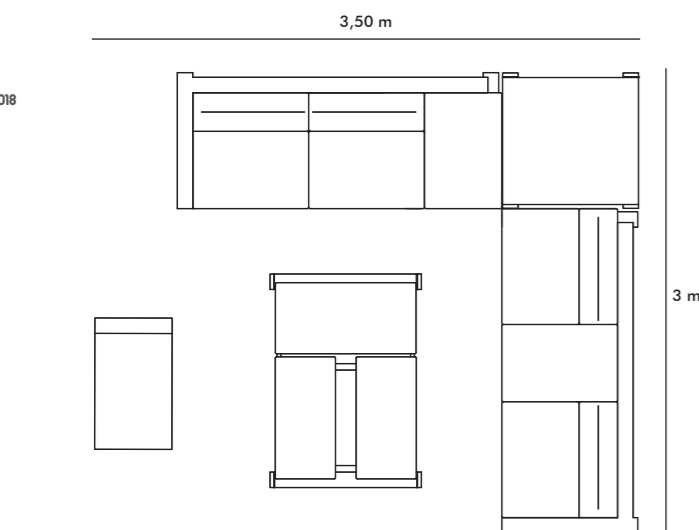



FOR EVER

DESIGN FABRICE BERRUX

Unsere ikonische Sonnenliege FOREVER in Herzform gibt es dieses Jahr als elegante und modulare Solo-Sonnenliege. Seine Geometrie bietet zahlreiche Kompositionen: Kopf an Kopf, Seite an Seite oder in Blütenblättern, um allein oder zu mehreren die Sonne zu genießen.

Bain de soleil

Notre iconique bain de soleil FOREVER en forme de cœur, est décliné cette année en bain de soleil solo, élégant et modulable. Sa géométrie offre de nombreuses compositions : tête-bêche, côte à côte ou en pétales pour profiter seul ou à plusieurs du soleil.

Sonnenliege

Dimensions et poids / Maße und Gewicht

Bain de soleil double / Doppelter Sonnenliege:
205 x 220 x 31,5 cm - 40 kg (avec coussins / mit Kissen)
Hauteur d'assise / Sitzhöhe: 31,5 cm

Bain de soleil simple / Einfache Sonnenliege:
202 x 82 x 30 cm - 21.6 kg (avec coussins / mit Kissen)
Hauteur d'assise / Sitzhöhe: 30 cm

Composition / Material

La structure tubulaire des bains de soleil est en aluminium laqué. Elle sertit un coussin épais et confortable.

Das Rohrgestell der Sonnenliege besteht aus lackiertem Aluminium. Sie umschließt ein dickes, bequemes Kissen..

Fonctionnalités / Eigenschaften

Bain de soleil double / Doppelter Sonnenliege:
Les dossiers offrent 3 niveaux d'inclinaison et se règlent individuellement pour assurer le confort optimal de chacun.

Meuble avec deux roulettes à l'arrière. Il est livré en deux parties à assembler.

Die Rückenlehnen des Forever bieten 3 Neigungsstufen und lassen sich individuell verstellen, um den optimalen Komfort für jeden zu gewährleisten. Das Möbelstück hat zwei Rollen an der Rückseite. Es wird in zwei Teilen zum Zusammenbauen geliefert.

Bain de soleil simple / Einfache Sonnenliege:

Le dossier offre 4 positions. Le bain de soleil est proposé avec ou sans roulette.

Die Rückenlehne bietet vier Positionen. Die Sonnenliege wird mit oder ohne Rollen angeboten.

Nuanciers / Farbvarianten

Structure : nuancier laques Semi-Gloss (SG) ou Fine-Textured (FT)
Gestell: Lack-Farbvarianten mit Semi-Gloss- (SG) oder Fine-Textured-Finish (FT)

Coussin dossier et assise : nuancier tissus Catégories 1/2
Rücken- und Sitzpolster: Farbvarianten der Stoffkategorien 1/2

Conseils / Hinweise

Nous vous conseillons d'utiliser nos housses, spécialement conçues, pour une protection quotidienne ou pour hiverner vos meubles.

Wir empfehlen Ihnen, unsere Schutzhüllen für den täglichen Schutz oder während der Wintersaison zu verwenden.



020

Bain de soleil double / Doppelter Sonnenliege EMI9FOR

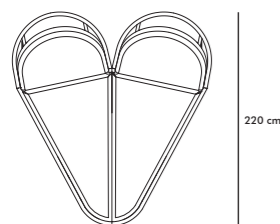
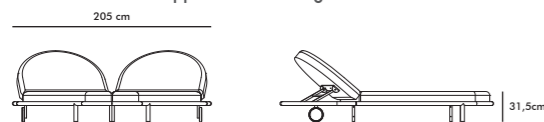

Bain de soleil simple / Einfache Sonnenliege EMI9BDS

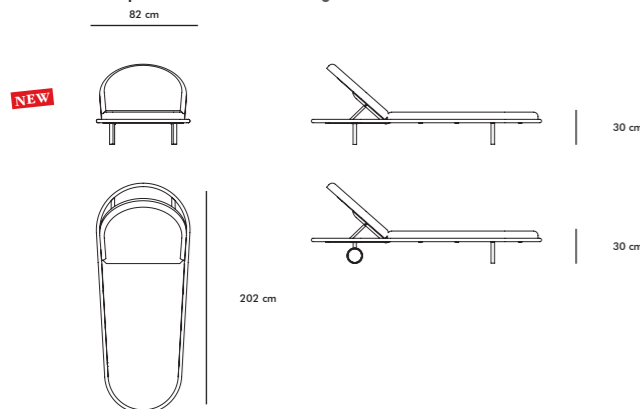

021





Die HIVE-Kollektion wird um eine Essgruppe erweitert, die aus einem Tisch und einem Stuhl besteht.

HIVE
DESIGN FABRICE BERRUX

Table et chaise

Tisch und Stuhl

La collection HIVE s'étoffe d'un ensemble repas constitué d'une table et d'une chaise.

Dimensions et poids / Maße und Gewicht

Table / Tisch:
133 x 150 x 74 cm – 27.5 kg

Chaise / Stuhl:
60 x 53 x 81 cm - 4 kg
Hauteur d'assise / Sitzhöhe: 47 cm

Composition / Material

La table est constituée d'une structure en aluminium laqué couverte par un plateau en verre. Proposé dans 6 couleurs, le plateau bénéficie d'une impression avec un motif dégradé qui laisse progressivement découvrir la structure en son centre.

La chaise est composée d'une structure en aluminium laqué qui sertie un épais coussin d'assise. Le dossier est en toile Batyline tendue agrémenté d'un coussin. Sa structure en aluminium souple apporte le confort.

Der Tisch besteht aus einem lackierten Aluminiumgestell, das von einer Glasplatte bedeckt ist. Die Tischplatte ist in 6 Farben erhältlich und mit einem Farbverlauf-Muster bedruckt, das nach und nach die Struktur in der Mitte freigibt.

Der Stuhl besteht aus einem lackierten Aluminiumgestell, in dem ein dickes Sitzkissen eingefasst ist. Die Rückenlehne besteht aus gespanntem Batyline-Stoff, der mit einem Kissen verziert ist. Das weiche Aluminiumgestell sorgt für Komfort.

Fonctionnalités / Eigenschaften

Table pour 6 convives avec patins réglables.

Chaise empilable.

*Tisch für 6 Personen mit verstellbaren Kufen.
Stapelbare Stuhl.*

Nuanciers / Farbvarianten

Table / Tisch:
Structure : nuancier laques semi-gloss (SG) ou Fine textured (FT)
Gestell: Lack-Farbvarianten mit Semi-Gloss- (SG) oder Fine-Textured-Finish (FT)

Plateau de table : nuancier verre impression dégradée (V)
Tischplatte: Glasfarbkarte Farbverlaufsdruk (V)

Chaise / Stuhl:
Structure : nuancier laques semi-gloss (SG) ou Fine textured (FT)
Gestell: Lack-Farbvarianten mit Semi-Gloss- (SG) oder Fine-Textured-Finish (FT)

Toile de dossier : nuancier cannages (C)
Rückenlehnstoff: Farbkarte Batyline® (C)

Coussin dossier et assise : nuancier tissus Catégories 1/2
Kissen für Rückenlehne und Sitz: Stoffmusterkarte Kategorien 1/2



024

Table / Tisch EMI4TTH

150 cm

NEW

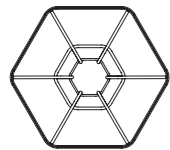

133 cm

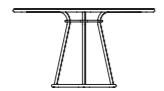

74 cm

Chaise / Stuhl EMI4CFR

92 cm

NEW



81 cm



47 cm

025





HIVE

DESIGN FABRICE BERRUX

Fauteuil et canapé dossier haut

La collection Hive est modulaire. Chaque élément est construit sur la forme de l'alvéole qui permet de nombreuses compositions. Dans sa version haute, le dossier protecteur est à la fois écran et paravent. Hive est une véritable ruche qui permet de rassembler, de communiquer et d'échanger. Élégant et graphique, Hive est une invitation à la modularité et à la convivialité à ciel ouvert !

Die Kollektion Hive ist modular. Jedes Element ist in Wabenform design, wodurch verschiedene Stellkombinationen möglich sind. In der hohen Version dient die Lehne gleichzeitig als Sicht- und Windschutz. Hive ist wie ein echter Bienenstock, in dem man zusammenkommen, sich unterhalten und austauschen kann. Mit seinem eleganten und grafischen Design lässt Hive sich individuell aufstellen und lädt zum Beisammensein unter freiem Himmel ein!

Sessel und Sofa mit hoher Lehne

Dimensions et poids / Maße und Gewicht

One dossier haut / One mit hoher Lehne:
94 x 91 x 96,5 cm - 11 kg
Love dossier haut / Love mit hoher Lehne:
142 x 135 x 96,5 cm - 23 kg
Triple dossier haut / Triple mit hoher Lehne:
180 x 89 x 96,5 cm - 27 kg
Hauteur d'assise / Sitzhöhe: 37 cm

Composition / Material

L'assise est composée d'un tube en aluminium laqué qui cerce un coussin hexagonal. Le dossier en toile Batyline® tendue sur une structure, reçoit un ensemble de coussins confort.

Der Sitz besteht aus lackierten Aluminiumrohr das ein sechseckiges polster umschließt.

Fabrication / Herstellung

Un soin particulier a été apporté à la confection du coussin d'assise afin de n'avoir aucune couture sur la face supérieure, ce qui améliore considérablement son étanchéité.

Das Sitzpolster wurde speziell so gefertigt, dass an der Oberseite keinerlei Nähte vorhanden sind, um die Wasserdichtigkeit des Bezugs deutlich zu verbessern.

Nuanciers / Farbvarianten

Structure : nuancier laques Semi-Gloss (SG) ou Fine-Textured (FT)
Gestell: Lack-Farbvarianten mit Semi-Gloss- (SG) oder Fine-Textured-Finish (FT)

Dossier : nuancier cannages (C)
Rückenlehne: Farbvarianten Geflecht (C)

Coussin : nuancier tissus Catégories 1/2
Sitzpolster: Farbvarianten der Stoffkategorien 1/2

Conseils / Hinweise

Nous vous conseillons d'utiliser nos housses pour une protection quotidienne ou pour hiverner vos meubles. Des housses individuelles sont disponibles pour chaque meuble Hive, ainsi qu'un sac pour ranger les coussins confort.

Für die Aufbewahrung Ihrer Gartenmöbel während der Wintersaison oder im Alltag empfehlen wir die Verwendung unserer Schutzhüllen.

Für jedes Möbelstück aus der Kollektion HIVE sind einzelne Schutzhüllen erhältlich. Zusätzlich bieten wir eine Tasche zur Aufbewahrung der Rückenkissen an.

Références : voir tableau page 34 / Artikelnummern siehe Tabelle S. 34



028

One dossier haut / One mit hoher Lehne

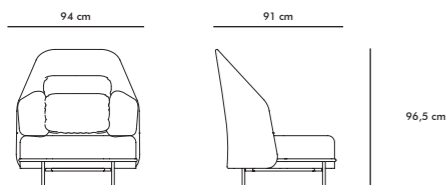

Love dossier haut / Love mit hoher Lehne

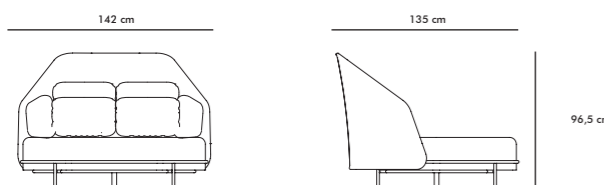

Triple dossier haut / Triple mit hoher Lehne

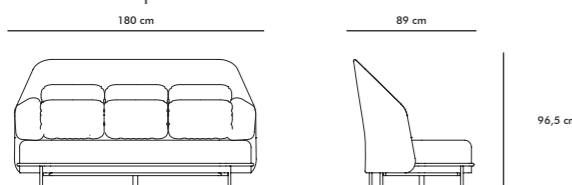

One pouf / One Hocker

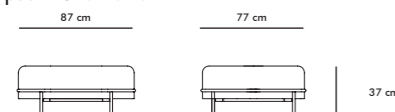

029



HIVE
DESIGN FABRICE BERRUX

Fauteuil et canapé dossier bas

Les modules en version basse, tout en conservant leur confort, s'ouvrent sur l'environnement extérieur. Hive est une véritable ruche qui permet de rassembler, de communiquer et d'échanger. Élégant et graphique. Hive est une invitation à la modularité et à la convivialité à ciel ouvert !

Die Kollektion Hive ist modular. Jedes Element ist in Wabenform design, wodurch verschiedene Stellkombinationen möglich sind. In der niedrigen Version sind die Elemente ebenso bequem und lassen dabei freie Sicht auf die Umgebung. Hive ist wie ein echter Bienenstock, in dem man zusammenkommen, sich unterhalten und austauschen kann. Mit seinem eleganten und grafischen Design lässt Hive sich individuell aufstellen und lädt zum Beisammensein unter freiem Himmel ein!

Sessel und Sofa mit niedriger Lehne

Dimensions et poids / Maße und Gewicht

One dossier bas / One mit niedriger Lehne:

92 x 89 x 75 cm - 10,6 kg

Love dossier bas / Love mit niedriger Lehne:

140 x 133 x 75 cm - 19,2 kg

Triple dossier bas / Triple mit niedriger Lehne:

179 x 86 x 75 cm - 22 kg

Hauteur d'assise / Sitzhöhe: 37 cm

Composition / Material

L'assise est composée d'un tube en aluminium laqué qui cerle un coussin hexagonal. Le dossier en toile Batyline® tendue sur une structure, reçoit un ensemble de coussins confort.

Die Sitzfläche besteht aus einem Rohr aus pulverbeschichtetem Aluminium und einem sechseckigen Polster. Die Rückenlehne besteht aus einem Gestell mit Bespannung aus Batyline®-Gewebe und mehreren bequemen Kissen.

Fabrication / Herstellung

Un soin particulier a été apporté à la confection du coussin d'assise afin de n'avoir aucune couture sur la face supérieure, ce qui améliore considérablement l'étanchéité.

Das Sitzpolster wurde speziell so gefertigt, dass an der Oberseite keinerlei Nähte vorhanden sind, um die Wasserdichtigkeit des Bezugs deutlich zu verbessern.

Nuanciers / Farbvarianten

Structure : nuancier laques Semi-Gloss (SG) ou Fine-Textured (FT)

Gestell: Lack-Farbvarianten mit Semi-Gloss- (SG) oder Fine-Textured-Finish (FT)

Dossier : nuancier cannages (C)

Rückenlehne: Farbvarianten Geflecht (C)

Coussin : nuancier tissus Catégories 1/2

Rückenkissen: Farbvarianten der Stoffkategorien 1/2

Conseils / Hinweise

Nous vous conseillons d'utiliser nos housses pour une protection quotidienne ou pour hiverner vos meubles. Des housses individuelles sont disponibles pour chaque meuble Hive, ainsi qu'un sac pour ranger les coussins confort.

Für die Aufbewahrung Ihrer Gartenmöbel während der Wintersaison oder im Alltag empfehlen wir die Verwendung unserer Schutzüllen.

Für jedes Möbelstück aus der Kollektion HIVE sind einzelne Schutzüllen erhältlich. Zusätzlich bieten wir eine Tasche zur Aufbewahrung der Rückenkissen an.

One dossier bas / One mit niedriger Lehne

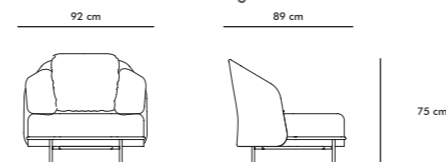

Love dossier bas / Love mit niedriger Lehne

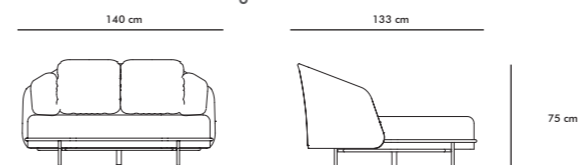

Triple dossier bas / Triple mit niedriger Lehne





HIVE

DESIGN FABRICE BERRUX

Die beiden Tische Hive nehmen die Wabenform der Polstermöbel wieder auf und fügen sich perfekt in die verschiedensten Sitzkombinationen ein.

Table basse

Kaffeetisch

La table et la demi-table Hive reprennent la forme d'une cellule et s'insèrent parfaitement dans les diverses compositions.



Dimensions et poids / Maße und Gewicht

Table hexagonale / Sechseck-Tisch:

87 x 77 x 32,5 cm - 7,5 kg

Table demi-hexagonale / Halber Sechseck-Tisch:

80 x 40 x 32,5 cm - 4,5 kg

Table hexagonale / Sechseck-Tisch EMI4HTA

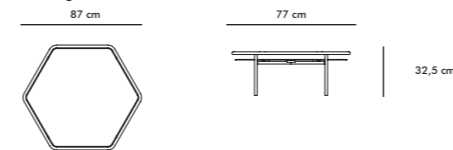
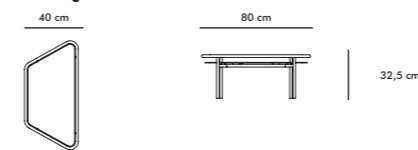

Table demi-hexagonale / Halber Sechseck-Tisch EMI4HHT



Composition / Material

Les tables sont composées d'une structure en tube aluminium qui vient cercler un plateau en tôle aluminium laqué.

Die Tische verfügen über ein Gestell aus Aluminiumrohr, das eine Tischplatte aus pulverbeschichtetem Aluminiumblech umrahmt.

Fabrication / Herstellung

Le cerclage des tables facilite leur manipulation au même titre qu'un plateau de service.

Durch die Gestell-Umrandung an der Tischplatte lassen sich die Tische einfach wie ein Servierblech tragen.

Nuanciers / Farbvarianten

Structure : nuancier laques Semi-Gloss (SG) ou Fine-Textured (FT)
Gestell: Lack-Farbvarianten mit Semi-Gloss- (SG) oder Fine-Textured-Finish (FT)

Plateau de table : nuancier laques Fine-Textured (FT)
Tischplatte: Lack-Farbvarianten mit Fine-Textured-Finish (FT)

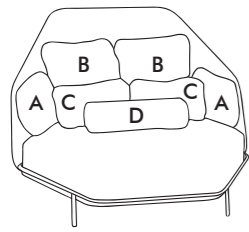

- A = Accoudoir / Armlehne
EM14ARC
- B = Coussin de dossier / Polster
für die Rückenlehne
EM14BAC
- C = Têteière / Kopfpolster
EM14HEC
- D = Traversin / Nackenrolle
EM14BOC

HIVE COMPOSITION
DESIGN FABRICE BERRUX

La têteière peut être remplacée par le traversin.
Die Kopfpolster kann durch das Nackenrolle
ersetzt werden.

Dossier haut / Hohe Lehne

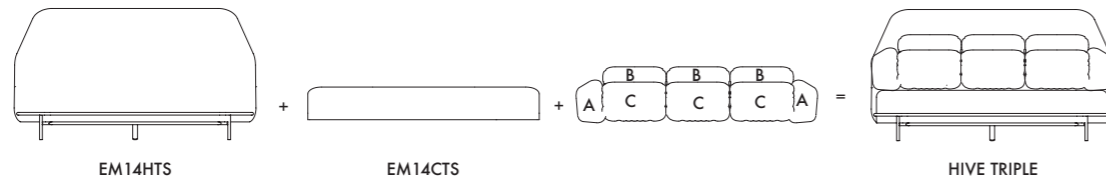
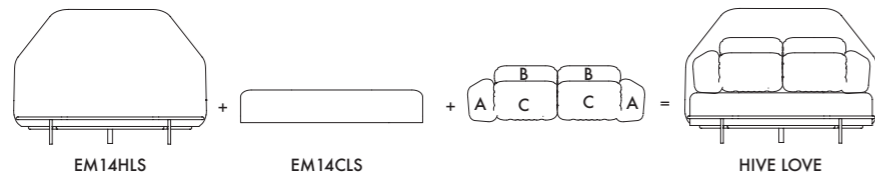
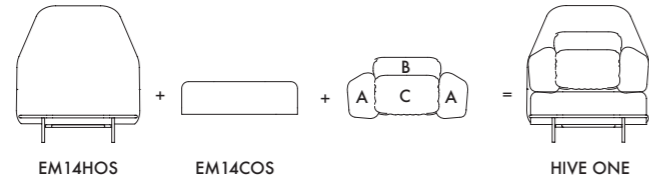

Pouf / Hocker



Dossier bas / Niedrige Lehne

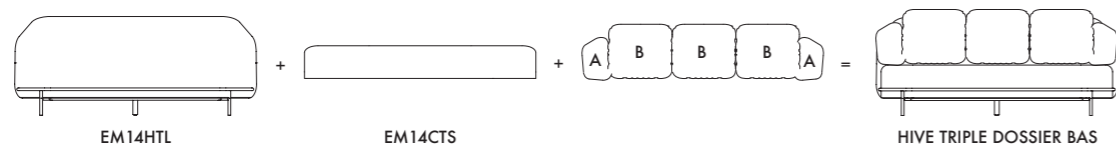
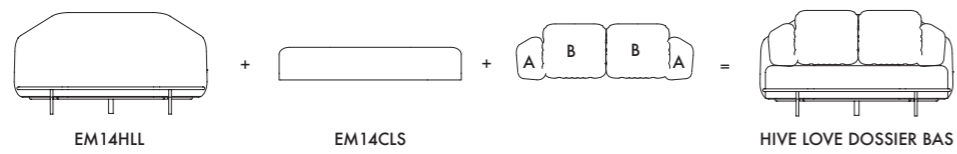
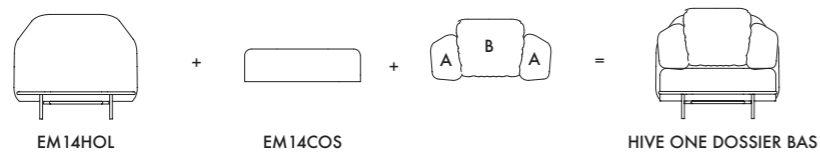



SUTRA

DESIGN STUDIO 5.5

Module

Inspiré des ganivelles de plage, Sutra se joue des ombres et de la lumière en alternant bois et aluminium. La collection s'articule autour de 5 éléments d'assise à agencer (module d'angle, module d'angle pouf, module central, module central pouf, module pouf). Ceux-ci se connectent et se démultiplient et conjugués à un subtil jeu de coussins, permettent des configurations infinies.

Die Kollektion Sutra ist von Dünenzäunen als Eingrenzung von Strandabschnitten inspiriert und erzeugt mit abwechselnden Elementen aus Holz und Aluminium ein Spiel mit Licht und Schatten.

Die Kollektion umfasst 5 miteinander kombinierbare Sitzelemente (Eckmodul, Hocker-Eckmodul, mittleres Modul, mittleres Hocker-Modul, Hocker-Modul). Diese lassen sich über ein einfaches Stecksystem miteinander verbinden und wieder trennen und bieten – ergänzt durch dezent geformte Polster – endlos viele Aufstellmöglichkeiten.

Module

Dimensions et poids / Maße und Gewicht

Module d'angle / Eckmodul:

80 x 80 x 77 cm - 23 kg

Module d'angle pouf / Hocker-Eckmodul:

80 x 80 x 77 cm - 21 kg

Module central / Mittleres Modul:

75 x 80 x 77 cm - 18 kg

Module central pouf / Mittleres Hocker-Modul:

75 x 80 x 77 cm - 16 kg

Module pouf / Hocker-Modul:

75 x 77 x 38 cm - 8,5 kg

Hauteur d'assise / Sitzhöhe: 38 cm

Composition / Material

Les structures sont en tube aluminium laqué serties de lattes en teck. Les coussins d'assise et de dossier permettent de multiples configurations et positions. Livré avec des platines aluminium et vis pour fixer les modules entre eux.

Meubles avec patins réglables.

Die Gestelle bestehen aus pulverbeschichtetem Aluminiumrohr mit Teakholz-Latten. Die Sitz- und Rückenpolster lassen sich auf verschiedene Weisen anordnen und positionieren.

Mit verstellbaren Bodengleitern und Schrauben zur Befestigung des Module untereinander geliefert.

Nuanciers / Farbvarianten

Structure : nuancier laques Semi-Gloss (SG) ou Fine-Textured (FT)

Gestell: Lack-Farbvarianten mit Semi-Gloss- (SG) oder Fine-Textured-Finish (FT)

Coussin : nuancier tissus Catégories 1/2

Polster: Farbvarianten der Stoffkategorien 1/2

Conseils / Hinweise

Nous vous conseillons d'utiliser nos housses pour une protection quotidienne ou pour hiverner vos meubles.

Nous vous proposons de concevoir vos housses sur-mesure en fonction de votre configuration.

Zum täglichen Schutz ihrer Gartenmöbel oder während der Wintersaison empfehlen wir die Verwendung unserer Schutzhüllen.

Passend für Ihre individuelle Modulkombination bieten wir Ihnen maßgefertigte Schutzhüllen an.



Module d'angle / Eckmodul EM18SMA

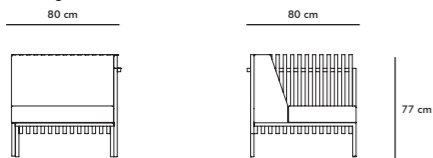

Module d'angle pouf / Hocker-Eckmodul EM18SAP

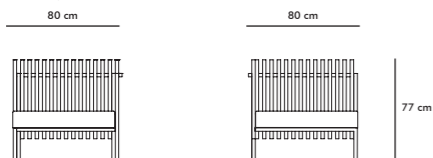

Module central / Mittleres Modul EM18SMC

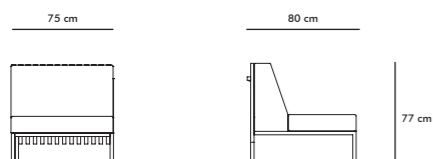

Module central pouf / Mittleres Hocker-Modul EM18SCP

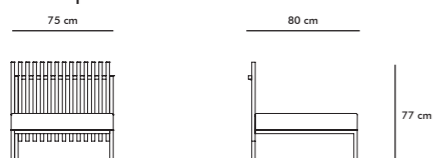

Module pouf / Hocker-Modul EM18SMP







Die Armlehne ist ein unverzichtbares Element, wenn Sie Ihren Modulen aus der Kollektion Sutra zusätzlichen Komfort verleihen wollen.

SUTRA

DESIGN STUDIO 5.5

Accoudoir

Armlehne

L'accoudoir est l'accessoire indispensable pour amener une touche de confort supplémentaire à vos modules Sutra.

Dimensions et poids / Maße und Gewicht

Accoudoir / Armlehne:
60 x 36 x 35 cm - 2,2 kg

Composition / Material

L'accoudoir est composé d'une tôle pliée en aluminium laqué gris sur laquelle vient se positionner un coussin.

Die Armlehne besteht aus einem gefalzten Aluminiumblech mit grauer Pulverbeschichtung, auf dessen Oberseite das Polster platziert ist.

Fabrication / Herstellung

L'accoudoir vient se glisser dans une ouverture prévue à cet effet sur les structures des modules Sutra. Il peut être ajouté sur les modules d'angle et les modules centraux indifféremment à droite ou à gauche.

Die Armlehne wird einfach in die dafür vorgesehene Öffnung an der Seite der Module aus der Kollektion Sutra geschoben. Sie lässt sich sowohl auf der rechten als auch auf der linken Seite der Eck- und mittleren Module anbringen.

Nuanciers / Farbvarianten

Coussin : nuancier tissus Catégories 1/2
Polster: Farbvarianten der Stoffkategorien 1/2

Accoudoir / Armlehne EM18SAC





SUTRA

DESIGN STUDIO 5.5

Der niedrige Sutra-Sessel mit Fußbank folgt der Linie der Kollektion und bietet eine bequeme Sitzgelegenheit, die zum Entspannen einlädt. Er eignet sich hervorragend als Sitzgelegenheit im Garten und lässt sich perfekt mit dem kleinen Tisch Sutra kombinieren.

Fauteuils bas & Repose-pied

Le fauteuil bas Sutra accompagné de son repose-pied, s'inscrit dans la lignée de la collection en dessinant une assise confortable et propice à la détente. Il permet d'aménager des espaces de convivialité dans le jardin et s'associe parfaitement avec la petite table Sutra.

Niedrige Sessel & Fußbank

Dimensions et poids / Maße und Gewicht

Fauteuil bas / Niedriger Sessel:

70 x 76 x 62 cm - 11,5 kg

Hauteur d'assise / Sitzhöhe: 37 cm

Repose-pied / Fußbank:

50,6 x 49 x 41 cm - 4,2 kg

Composition / Material

La structure des fauteuils bas et repose-pied est en aluminium laqué. Le confort est assuré par un coussin d'assise et un coussin de dossier. Pour une touche de design supplémentaire, il est possible de choisir entre trois formes de dossier différentes (C, R, A).

Das Gestell des niedrigen Sessels und der Fußbank besteht aus lackiertem Aluminium. Ein Sitz- und ein Rückenpolster gewährleisten angenehmen Sitzkomfort. Als kleines Design-Extra ist das Rückenpolster in drei verschiedenen Formen erhältlich (C, R, A).

Fonctionnalités / Eigenschaften

Les coussins d'assise et de dossier sont amovibles.

Les fauteuils bas Sutra sont empilables.

Le coussin du repose-pied est amovible, il peut ainsi se transformer en petite table d'appoint.

Die Sitz- und Rückenpolster lassen sich abnehmen.

Die Stühle und Armlehnstühle Sutra sind stapelbar.

Das Kissen der Fußbank ist abnehmbar, so dass sie sich in einen kleinen Beistelltisch verwandeln lässt.

Nuanciers / Farbvarianten

Structure fauteuil bas et repose-pied : nuancier laques semi-gloss (SG) ou Fine textured (FT)

Aluminiumgestell: Lack-Farbvarianten mit Semi-Gloss- (SG) / Fine-Textured-Finish (FT)

Coussin dossier et assise : nuancier tissus Catégories 1/2

Rücken- und Sitzpolster: Farbvarianten der Stoffkategorien 1/2

Coussin du repose-pied : nuancier tissus Catégories 1/2

Polster: Farbvarianten der Stoffkategorien 1/2



Fauteuil / Niedriger Sessel EM18SLA



Repose-pied / Fußbank EM18RPI

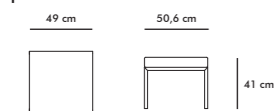

Coussin d'assise / Sitzpolster

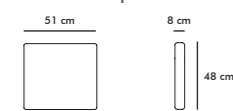

Coussin de dossier R / Rückenpolster R

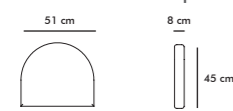

Coussin de dossier C / Rückenpolster C



Coussin de dossier A / Rückenpolster A

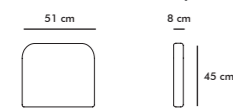





SUTRA

DESIGN STUDIO 5.5

Banc double

Diese Bank ist die zweiseitige Version des niedrigen Sessels. Sie ist sehr mobil und ermöglicht es Ihnen, auch in den entlegensten Ecken Ihres Gartens gesellige Plätze zu schaffen. Die bequemen Kissen lassen sich unendlich oft in einem Spiel aus Formen und Farben kombinieren. Es liegt an Ihnen, die schönste Harmonie in der Palette unserer Materialien zu finden.

Doppelbank

Version deux places du fauteuil bas, cette banquette d'une grande mobilité va vous permettre de créer des espaces de convivialités dans les coins les plus reculés de votre jardin. Ses coussins d'un grand confort se déclinent à l'infini dans un jeu de mélange de formes et de couleurs. À vous de jouer pour trouver la plus belle harmonie dans la palette de nos matières.

Dimensions et poids / Maße und Gewicht

Banc double / Doppelbank:
123 x 76 x 62 cm - 21,2 kg (avec coussins / Mit Kissen)
Hauteur d'assise / Sitzhöhe: 37 cm

Composition / Material

La structure banc est en aluminium laqué. Le confort est assuré par deux coussins d'assise et deux coussins de dossier. Pour une touche de design supplémentaire, il est possible de choisir entre trois formes de dossier différentes (C, R, A).

Das Bankgestell besteht aus lackiertem Aluminium. Der Komfort wird durch zwei Sitzkissen und zwei Rückenkissen gewährleistet. Für einen zusätzlichen Design-Touch kann man zwischen drei verschiedenen Rückenlehnenformen wählen (C, R, A).

Fonctionnalités / Eigenschaften

Les coussins d'assise et de dossier sont amovibles. Les bancs Sutra sont empilables.

Die Sitz- und Rückenkissen sind abnehmbar. Sutra-Bänke sind stapelbar.

Nuanciers / Farbvarianten

Structure : nuancier laques Semi-Gloss (SG) ou Fine-Textured (FT)
Gestell: Lack-Farbvarianten mit Semi-Gloss- (SG) oder Fine-Textured-Finish (FT)

Coussin dossier et assise : nuancier tissus Catégories 1/2
Rücken- und Sitzpolster: Farbvarianten der Stoffkategorien 1/2



046

Banc double / Doppelbank EM18SBA

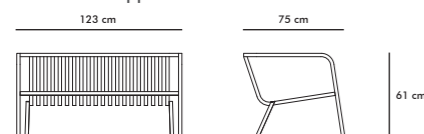

Coussin d'assise / Sitzpolster

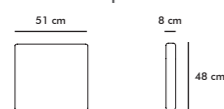

Coussin de dossier R / Rückenpolster R

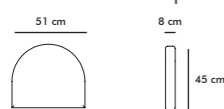

Coussin de dossier C / Rückenpolster C

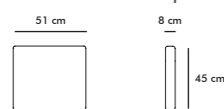

Coussin de dossier A / Rückenpolster A

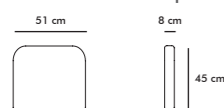

047



SUTRA

DESIGN STUDIO 5.5

Diese drei kleinen Loungetische runden die Kollektion Sutra mit ihrem modularen Design ab. Sie lassen sich ineinanderschieben und als Verbindung zwischen zwei Sitzmodulen einsetzen – damit ermöglichen sie noch mehr Aufstellkombinationen.

Tables basses gigognes

Loungetische

Ces trois petites tables basses viennent compléter la collection Sutra en lui apportant encore plus de modularité. Elles peuvent s'emboîter les unes dans les autres, servir de liaison entre deux modules et ainsi créer de nouvelles configurations.

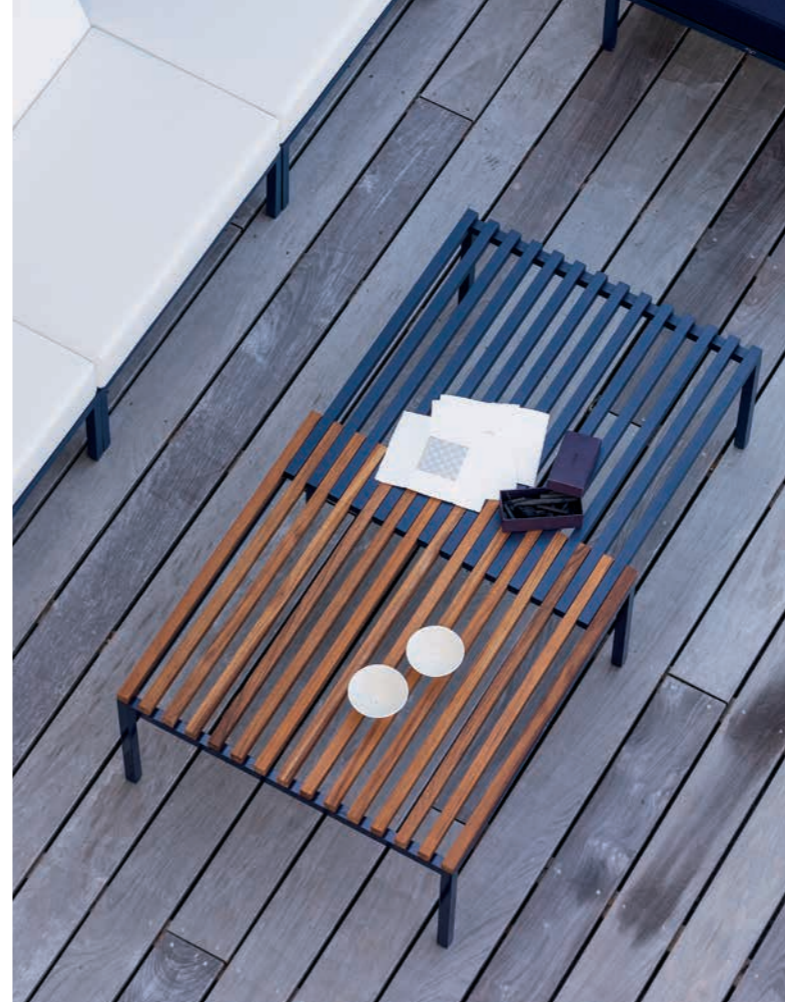

SUTRA

DESIGN STUDIO 5.5

Der ausziehbare Loungetisch ist das Herzstück der Kollektion Sutra und verkörpert perfekt den Grundgedanken des variablen Designs. Durch einfaches Verschieben der zwei ineinandergreifenden Bestandteile lässt sich der Tisch vergrößern oder verkleinern.

Table basse extensible

Ausziehbarer Loungetisch

Pièce emblématique de la collection Sutra, la table extensible illustre parfaitement l'idée d'une collection à géométrie variable. Cette table peut s'allonger ou se réduire par le simple glissement d'une des 2 parties entrecroisées qui la composent.

Dimensions et poids / Maße und Gewicht

Table basse carrée / Quadratischer Tisch:

77 x 77 x 38 cm - 7,3 kg

Table basse rectangulaire / Rechteckiger Tisch:

77 x 35 x 38 cm - 3,9 kg

Petite table basse teck / Kleiner Tisch mit Teakholz:

58 x 56 x 38 cm - 4,4 kg

Composition / Material

La structure des tables est en tube aluminium laqué. Les lattes des plateaux sont en tubes aluminium laqué pour certaines, en teck pour d'autres.

Meubles avec patins réglables.

Das Gestell der Tische besteht aus pulverbeschichtetem Aluminiumrohr. Die Latten der Tischplatten bestehen entweder aus pulverbeschichtetem Aluminiumrohr oder aus Teakholz.

Mit verstellbaren Bodengleitern.

Nuanciers / Farbvarianten

Partie fixe : plateau teck et nuancier laques Fine-Textured (FT)

Gestell: Lack-Farbvarianten mit Semi-Gloss- (SG) oder Fine-Textured-Finish (FT)

Partie mobile : nuancier laques Fine-Textured (FT)

Tischplatte: Lack-Farbvarianten mit Fine-Textured-Finish (FT)

Table basse extensible / Ausziehbarer Loungetisch EM18STT

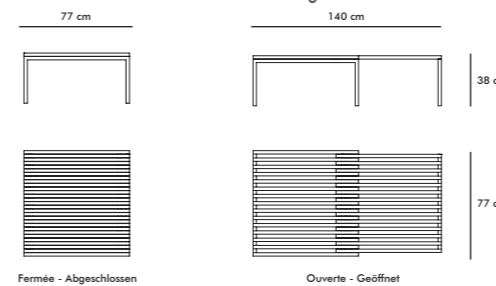

Dimensions et poids / Maße und Gewicht

Table basse extensible / Ausziehbarer Loungetisch:

77 / 140 x 77 x 38 cm - 25 kg

Composition / Material

La structure de la table est en tube aluminium laqué. Le plateau de la partie extensible est en tube aluminium également, tandis que le plateau de la partie fixe est en teck.

Meuble avec patins réglables.

Das Tischgestell besteht aus pulverbeschichtetem Aluminiumrohr. Die Tischplatte der ausziehbaren Hälfte besteht ebenfalls aus Aluminium, während die feste Tischplattenhälfte aus Teakholz gefertigt ist. Mit verstellbaren Bodengleitern.

Nuanciers / Farbvarianten

Partie fixe : plateau teck et nuancier laques Fine-Textured (FT)

Gestell: Lack-Farbvarianten mit Semi-Gloss- (SG) oder Fine-Textured-Finish (FT)

Partie mobile : nuancier laques Fine-Textured (FT)

Tischplatte: Lack-Farbvarianten mit Fine-Textured-Finish (FT)

Table basse carrée / Quadratischer Tisch EM18STS

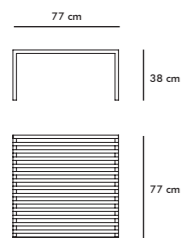
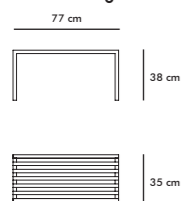
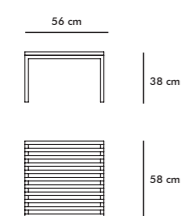

Table basse rectangulaire / Rechteckiger Tisch EM18STR



Petite table basse teck / Kleiner Tisch mit Teakholz EM18STP





SUTRA

DESIGN STUDIO 5.5

Der Stuhl und der Armlehnstuhl aus der Kollektion Sutra fügen sich mit ihren grafischen Linien perfekt in das Gesamtkonzept ein. Die Armlehnen, die als Verlängerung der Vorderbeine geformt sind, verwandeln den Stuhl in einen gemütlichen und einladenden Lehnstuhl.

Chaise et fauteuil

La chaise et le fauteuil Sutra, avec leurs lignes graphiques s'inscrivent parfaitement dans la collection. Les accoudoirs, dessinés dans la continuité des pieds, prolongent la chaise en un fauteuil enveloppant et confortable.

Stuhl und Sessel

Dimensions et poids / Maße und Gewicht

Chaise / Stuhl:

43 x 52 x 66 cm - 5 kg

Fauteuil / Armlehnstuhl:

54 x 52 x 66 cm - 6 kg

Hauteur d'assise / Sitzhöhe: 49 cm

Composition / Material

La structure des chaises et fauteuils est en aluminium laqué. Le confort est assuré par un coussin d'assise et un coussin de dossier. Pour une touche de design supplémentaire, il est possible de choisir entre trois formes de dossier différentes (C, R, A).

Das Gestell der Stühle und Sessel besteht aus pulverbeschichtetem Aluminium. Ein Sitz- und ein Rückenpolster sorgen für angenehmen Sitzkomfort. Als kleines Design-Extra ist das Rückenpolster in drei verschiedenen Formen erhältlich (C, R, A).

Fonctionnalités / Eigenschaften

Les coussins d'assise et de dossier sont amovibles.

Les chaises et fauteuils Sutra sont empilables.

Die Sitz- und Rückenpolster lassen sich abnehmen.

Die Stühle und Armlehnstühle der Kollektion Sutra sind stapelbar.

Nuanciers / Farbvarianten

Structure : nuancier laques semi-gloss (SG) ou Fine textured (FT)
Gestell: Lack-Farbvarianten mit Semi-Gloss- (SG) oder Fine-Textured-Finish (FT)

Coussin dossier et assise : nuancier tissus Catégories 1/2

Rücken- und Sitzpolster: Farbvarianten der Stoffkategorien 1/2



SUTRA

DESIGN STUDIO 5.5

Dem Grundgedanken des variablen Formkonzepts folgend lassen sich die Esstische der Kollektion Sutra ausziehen. Durch einfaches Verschieben einer der beiden ineinandergreifenden Tischhälften lassen sich die Tische ganz einfach vergrößern oder verkleinern.

Tables extensibles

Dans l'esprit de cette collection à géométrie variable, les tables repas Sutra sont extensibles. Elles peuvent s'allonger ou se réduire par le simple glissement d'une des deux parties entrecroisées.

Ausziehbare Tische

Dimensions et poids / Maße und Gewicht

Table moyenne extensible / Mittlerer ausziehbarer Tisch:

158/283 x 99 x 75 cm - 48 kg

Petite table extensible / Kleiner ausziehbarer Tisch:

77,5/137 x 77,5 x 75 cm - 19,5 kg

Composition / Material

Les tables extensibles Sutra sont composées d'une structure aluminium laqué et de lattes en teck.

Die ausziehbaren Tische Sutra bestehen aus einem Gestell aus pulverbeschichtetem Aluminium und Teakholzlaten.

Fonctionnalités / Eigenschaften

Meubles avec patins réglables.

Mit verstellbaren Bodengleitern.

Nuanciers / Farbvarianten

Partie fixe : plateau teck et nuancier laques Fine textured (FT)

Feste Tischhälfte: Tischplatte Teak und Lack-Farbvarianten mit Fine-Textured-Finish (FT)

Partie mobile : nuancier laques Fine textured (FT)

Ausziehbare Tischhälfte: Lack-Farbvarianten mit Fine-Textured-Finish (FT)

Table moyenne extensible / Mittlerer ausziehbarer Tisch EM18ETM

Ouverte / Geöffnet 283 cm

Fermée / Abgeschlossen 158 cm

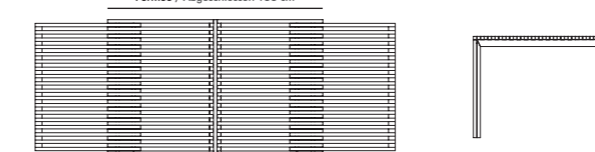

Petite table extensible / Kleiner ausziehbarer Tisch EM18ETS

Ouverte / Geöffnet 137 cm

Fermée / Abgeschlossen 77,5 cm

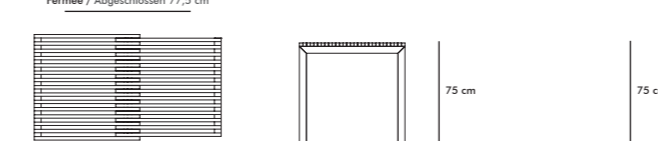

EM18ETS : 4 à 6 personnes - 4 - 6 Personen

EM18ETM : 6 à 10 personnes - 6 - 10 Personen

*Le teck des lattes étant un matériau naturel des différences d'alignement sont possibles entre le bois et l'aluminium

Da das Teakholz der Laten ein natürliches Material ist, sind Abweichungen in der Ausrichtung zwischen Holz und Aluminium möglich.





SUTRA

DESIGN STUDIO 5.5

Der niedrige Sutra-Sessel ist in einer hängenden Version erhältlich, um einen Moment der Schwerelosigkeit zu genießen. Ein neuartiges Stück, das unter einem Baum oder einem Unterstand aufgehängt werden kann, um das Loslassen für eine improvisierte Pause zu experimentieren.

Balançoire

Schaukel

Le fauteuil bas Sutra se décline en version suspendue pour un moment de repos en apesanteur. Une pièce inédite à suspendre sous un arbre ou un abri pour expérimenter le lâcher prise le temps d'une pause improvisée.

Dimensions et poids / Maße und Gewicht

Balançoire / Schaukel:
70 x 71 x 39 cm - 12 kg
(avec coussins et cordes / mit Kissen und Seilen)

Composition / Material

La structure de la balançoire est en aluminium laqué. Le confort est assuré par un coussin d'assise et un coussin de dossier. Pour une touche de design supplémentaire, il est possible de choisir entre trois formes de dossier différentes (C, R, A).

Le système d'accroche est fourni et monté sur la balançoire. Il comprend deux cordes à nouer autour d'une branche, d'un crochet... (notice téléchargeable sur www.egoparis.com).

Das Gestell der Schaukel besteht aus lackiertem Aluminium. Für den Komfort sorgen ein Sitzkissen und ein Rückenkissen. Für einen zusätzlichen Design-Touch kann man zwischen drei verschiedenen Rückenlehnenformen (C, R, A) wählen.

Das Aufhängesystem wird mitgeliefert und an der Schaukel montiert. Es besteht aus zwei Seilen, die um einen Ast, einen Haken... geknüpft werden (Anleitung zum Herunterladen auf www.egoparis.com).

Fonctionnalités / Eigenschaften

Les coussins d'assise et de dossier sont amovibles.
Die Sitz- und Rückenkissen sind abnehmbar.

Nuanciers / Farbvarianten

Structure : nuancier laques semi-gloss (SG) ou Fine textured (FT)
Gestell: Lack-Farbvarianten mit Semi-Gloss- (SG) oder Fine-Textured-Finish (FT)

Coussin dossier et assise : nuancier tissus Catégories 1/2
Rücken- und Sitzpolster: Farbvarianten der Stoffkategorien 1/2



054

Balançoire / Schaukel EM18SWA



Coussin d'assise / Sitzpolster



Coussin de dossier R / Rückenpolster R

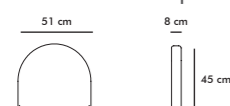

Coussin de dossier C / Rückenpolster C

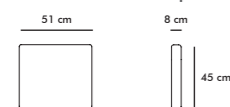

Coussin de dossier A / Rückenpolster A

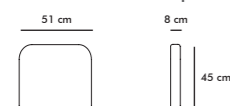

055



EXTRADOS

DESIGN EGO PARIS

Table extensible

Ensemble repas aux lignes aériennes et épurées. La collection Extrados propose deux tables extensibles que vous pourrez accessoriser selon vos envies en créant vous-même vos chemins de table.

Esstisch-Ensemble mit luftigen und puristischen Linien.

Die Kollektion EXTRADOS bietet Ihnen zwei ausziehbare Esstische, bei denen Sie die Tischmitte mit den zugehörigen Einsätzen nach Lust und Laune selbst gestalten können

Ausziehbarer Tisch



EXTRADOS

DESIGN EGO PARIS

Table fixe

Ensemble repas aux lignes aériennes et épurées. La collection Extrados propose deux tables fixes que vous pourrez accessoriser selon vos envies en créant vous-même vos chemins de table.

Esstisch-Ensemble mit luftigen und puristischen Linien.

Die Kollektion EXTRADOS bietet Ihnen zwei nicht ausziehbare Esstische, bei denen Sie die Tischmitte mit den zugehörigen Einsätzen nach Lust und Laune selbst gestalten können

Esstisch

Dimensions et poids / Maße und Gewicht

Table extensible medium / Mittlerer ausziehbarer Tisch:
182 / 242 x 110 x 74 cm - 91 kg
Table extensible large / Großer ausziehbarer Tisch:
242 / 332 x 110 x 74 cm - 111 kg

Composition / Material

Les structures des tables sont en aluminium laqué et les plateaux en céramique. Les tables sont disponibles avec chemins de table aluminium laqué (EM10TEM/TEL) ou sans chemin de table (EM10SEM/SEL).

Die Tischgestelle bestehen aus pulverbeschichtetem Aluminium, die Tischplatten aus Keramik.

Die Esstische sind mit Tischläufer-Elementen aus pulverbeschichtetem Aluminium oder ohne Tischläufer-Elemente erhältlich.

Fonctionnalités / Eigenschaften

Par un système mécanique simple, les 4 plateaux latéraux coulissants s'ouvrent pour laisser place aux allonges.

Les chemins de table sont à composer selon vos envies : plateaux colorés en aluminium, teck ou Corian®, bac ou plat, billot et porte-couteaux ou encore porte-bouteille en liège.

Über einen einfachen Mechanismus lassen sich die 4 seitlichen Platten auf Schienen auseinanderschieben, um Platz für die Erweiterungen zu bieten. Die Tischmitte lässt sich nach Belieben gestalten: Mit tiefen oder flachen farbigen Aluminium-Einsätzen, einem Schneidebrett mit Messerhalter oder einem Flaschenhalter aus Kork.

Nuanciers / Farbvarianten

Structure : nuancier laques Semi-Gloss (SG) ou Fine-Textured (FT)
Gestell: Lack-Farbvarianten mit Semi-Gloss- (SG) oder Fine-Textured-Finish (FT)

Plateau de table : nuancier céramiques

Table top: colour chart in ceramics

Tischläufer-Elemente: Lack-Farbvarianten mit Semi-Gloss- (SG) oder Fine-Textured-Finish (FT) / Teak

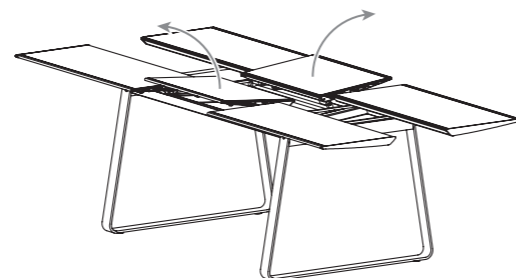

Table extensible medium / Mittlerer ausziehbarer Tisch EM10TEM/SEM

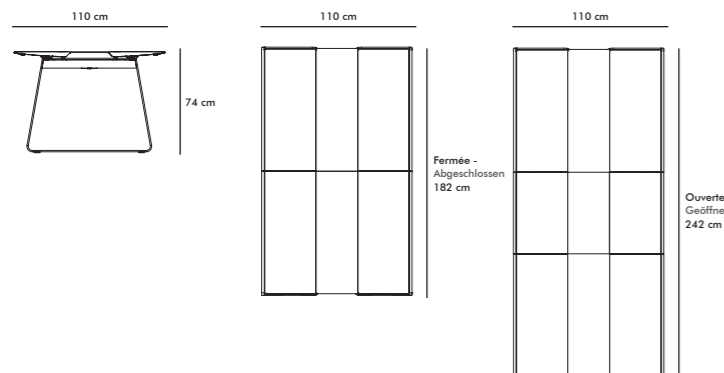
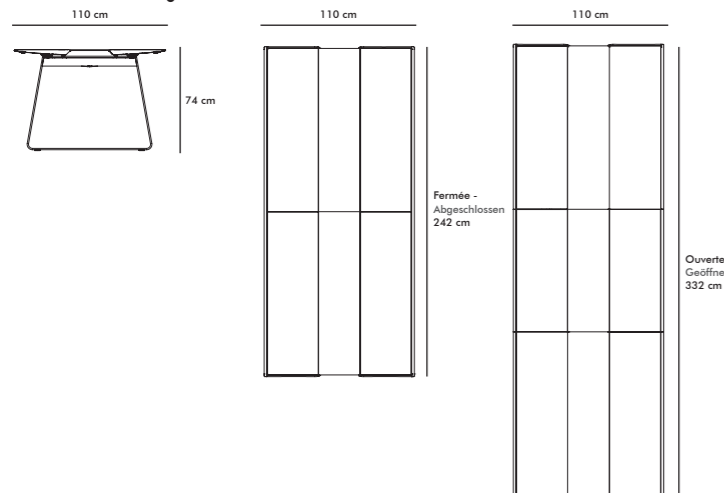

Table extensible large / Großer ausziehbarer Tisch EM10TEL/SEL



EM10TEM fermée : 6 à 8 personnes / ouverte : 8 à 10 personnes
Abgeschlossen: 6 - 8 Personen / Geöffnet: 8 - 10 Personen
EM10TEL fermée : 8 à 10 personnes / ouverte : 10 à 12 personnes
Abgeschlossen: 8 - 10 Personen / Geöffnet: 10 - 12 Personen

Dimensions et poids / Maße und Gewicht

Table fixe 180 / Esstisch 180 (nicht ausziehbar):
182 x 110 x 74 cm - 67 kg

Composition / Material

Les structures des tables sont en aluminium laqué et les plateaux en céramique. Les tables sont disponibles avec chemins de table aluminium laqué (EM10TFM/TFL) ou sans chemin de table (EM10SFM/SFL).

Die Tischgestelle bestehen aus pulverbeschichtetem Aluminium, die Tischplatten aus Keramik.

Die Esstische sind mit Tischläufer-Elementen aus pulverbeschichtetem Aluminium oder ohne Tischläufer-Elemente erhältlich.

Fonctionnalités / Eigenschaften

Les chemins de table sont à composer selon vos envies : plateaux colorés en aluminium, teck ou Corian®, bac ou plat, billot et porte-couteaux ou encore porte-bouteille en liège.

Die Tischmitte lässt sich nach Belieben gestalten: Mit tiefen oder flachen farbigen Aluminium-Einsätzen, einem Schneidebrett mit Messerhalter oder einem Flaschenhalter aus Kork.

Nuanciers / Farbvarianten

Structure : nuancier laques Semi-Gloss (SG) ou Fine-Textured (FT)
Gestell: Lack-Farbvarianten mit Semi-Gloss- (SG) oder Fine-Textured-Finish (FT)

Plateau de table : nuancier céramiques

Tischplatte: Keramik-Farbvarianten

Tischläufer-Elemente: Lack-Farbvarianten mit Semi-Gloss- (SG) oder Fine-Textured-Finish (FT) / Teak

EM10TFM : 6 à 8 personnes - 6 - 8 Personen





EXTRADOS

DESIGN EGO PARIS

Mit unseren flachen und tiefen Einsätzen, dem Flaschenhalter und mehr gestalten Sie Ihre persönliche Tischmitte – so lässt sich Ihr Tisch Extrados an jede Situation anpassen.

Chemins de table

Tischläufer-Elemente

Composer vos chemins de tables en jouant avec nos plats, bacs, porte-bouteille... Vous pourrez ainsi adapter votre table Extrados à chaque situation.

Dimensions et poids / Maße und Gewicht

Chemin de table largeur 30 / Tischläufer-Element mit 30 cm Breite EMIOECT
30 x 30 / 60 / 90 / 120 cm

Plat / Flacher Einsatz:
30 x 30 x 3 cm

Bac / Tiefer Einsatz:
30 x 30 x 20 cm

Billot / Schneidebrett:
60 x 30 x 3,7 cm

Composition / Material

Les chemins de table sont disponibles en tôle aluminium laqué, en teck ou en Corian®.

Les plats et bacs sont en aluminium laqué.

Le billot est en bois issu de forêts françaises. Le porte bouteille et le billot sont à ranger à l'intérieur après utilisation.

Die Tischläufer-Elemente sind aus pulverbeschichtetem Aluminiumblech und Teakholz erhältlich.

Die flachen und tiefen Einsätze bestehen aus pulverbeschichtetem Aluminium. Das Schneidebrett besteht aus Holz aus französischen Wäldern.

Das Schneidebrett muss nach Gebrauch drinnen aufbewahrt werden.

Nuanciers / Farbvarianten

Chemins de table : nuancier laques Semi-Gloss (SG) ou Fine-Textured (FT) / Teck

Tischläufer-Elemente: Lack-Farbvarianten mit Semi-Gloss- (SG) oder Fine-Textured-Finish (FT) / Teak

Plat - Bac : nuancier laques Semi-Gloss (SG) ou Fine-Textured (FT)
Flacher / tiefer Einsatz: Lack-Farbvarianten mit Semi-Gloss- (SG) oder Fine-Textured-Finish (FT)



Chemin de table largeur 30 / Tischläufer-Element mit 30 cm Breite EMIOECT

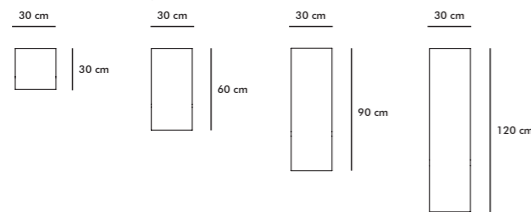

Plat / Flacher Einsatz EMIOEAS

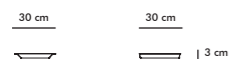

Bac / Tiefer Einsatz EMIOEAL

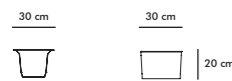

Billot / Schneidebrett EMIOEAC

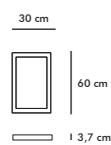



062

063



EXTRADOS

DESIGN EGO PARIS

Um Ihr Esstisch-Ensemble komplett zu machen, bieten wir Ihnen eine gepolsterte Sitzbank, die die luftigen Linien des Tisches widerspiegelt. Die Bank ist in zwei Größen erhältlich.

Banc

Bank

Pour venir compléter vos ensembles repas, nous vous proposons un banc coussiné qui reprend les lignes aériennes de la table. Il est disponible en deux dimensions.

Dimensions et poids / Maße und Gewicht

Banc medium / Mittlere Sitzbank:

172 x 42 x 46 cm - 20 kg

Banc large / Große Sitzbank:

230 x 42 x 46 cm - 23 kg

Dossier de banc / Lehne für Sitzbank:

36 x 37 x 32,5 cm - 2,7 kg

Hauteur d'assise / Sitzhöhe: 46 cm

Composition / Material

Les structures des bancs sont en aluminium laqué et reçoivent 3 ou 4 coussins en fonction de la taille du banc.

Die Bankgestelle bestehen aus pulverbeschichtetem Aluminium. Je nach Größe ist die Bank mit 3 oder 4 Polstern ausgestattet.

Option / Optional

Nous vous proposons des dossiers de banc à glisser sous les coussins pour plus de confort et de modularité.

Ils sont composés d'une tôle en aluminium laqué sur laquelle vient se positionner un coussin.

Für mehr Komfort und ein modulares Design sind zusätzliche Rückenlehnen für die Bank erhältlich, die unter die Sitzpolster geschoben werden.

Die Lehnen bestehen aus pulverbeschichtetem Aluminiumblech, auf dem ein Polster platziert ist.

Nuanciers / Farbvarianten

Structure : nuancier laques Semi-Gloss (SG) ou Fine-Textured (FT)

Gestell: Lack-Farbvarianten mit Semi-Gloss- (SG) oder Fine-Textured-Finish (FT)

Coussin : nuancier tissus Catégories 1/2

Polster: Farbvarianten der Stoffkategorien 1/2

Banc medium / Mittlere Sitzbank EMIOEBM

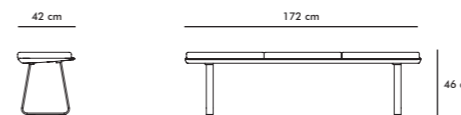

Banc large / Große Sitzbank EMIOEBL

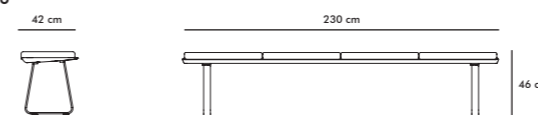

Dossier de banc / Lehne für Sitzbank EMIOEBB





TANDEM

DESIGN THOMAS SAUVAGE

Bain de soleil

Le bain de soleil Tandem, pièce emblématique d'EGO Paris et récompensé par un REDDOT Design Award dans la catégorie Best of the Best, propose un design original et astucieux. Sa plage asymétrique permet de créer différentes configurations : tête-à-tête, côte-à-côte...

Die Sonnenliege Tandem ist ein echtes Kultmöbel von EGO Paris und wurde für ihr originelles und cleveres Design mit dem REDDOT Design Award in der Kategorie Best of the Best ausgezeichnet. Die asymmetrische Form bietet verschiedene Aufstellmöglichkeiten: nebeneinander, mit Blick zueinander und viele mehr.

Sonnenliege



Dimensions et poids / Maße und Gewicht

Bain de soleil / Sonnenliege:
209 x 90 x 31 / 50 / 63 / 74 cm - 30 kg
Hauteur d'assise / Sitzhöhe: 31 cm

Composition / Material

La structure du bain de soleil est en aluminium laqué. Sa plage est disponible en version teck ou en version Corian®. Sa toile est en cannage Batyline®. *Das Gestell der Sonnenliege besteht aus pulverbeschichtetem Aluminium. Die Ablage ist in Teakholz- oder Corian®-Ausführung erhältlich. Die Bespannung besteht aus Batyline®-Gewebe.*

Fabrication / Eigenschaften

Son dossier s'incline et offre 4 positions. Le bain de soleil est muni de roulettes afin de le manipuler facilement. *Die Lehne lässt sich 4-fach neigen. Für einfaches Verschieben verfügt die Sonnenliege über Rollen.*

Nuanciers / Farbvarianten

Structure : nuancier laques Semi-Gloss (SG) ou laques Fine-Textured (FT)
Aluminiumgestell: Lack-Farbvarianten mit Semi-Gloss- (SG) / Fine-Textured-Finish (FT)
Toile d'assise : nuancier cannages (C)
Liegeflächenbespannung: Farbvarianten Geflecht (C)
Plage : teck ou Corian®
Ablage: Teak oder Corian®



066

Bain de soleil / Sonnenliege EM3TDM

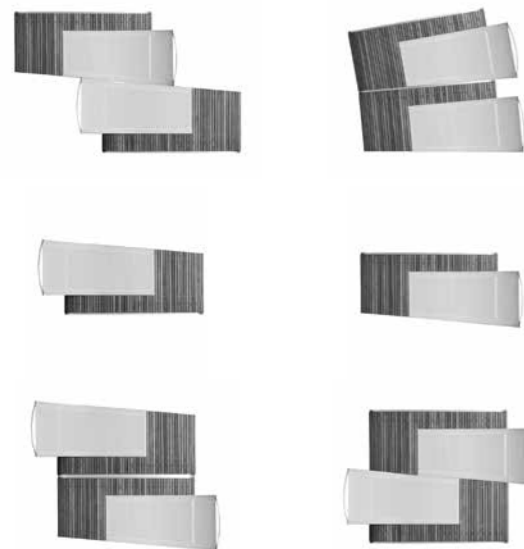
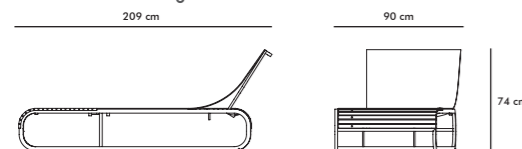

067





TANDEM

DESIGN THOMAS SAUVAGE

Tabouret haut

Prenez de la hauteur !
Des tabourets hauts viennent compléter
la collection Tandem.

Barhocker

Steigen Sie hoch !
Barbocker vervollständigen
die Tandem-Kollektion.

Dimensions et poids / Maße und Gewicht

Tabouret haut / Barhocker:
42 x 42 x 80 cm - 7 kg

Composition / Material

La structure du tabouret est en aluminium laqué. La toile du tabouret est en cannage Batyline®.

Die Gestelle von Bartisch und Hockern bestehen aus pulverbeschichtetem Aluminium. Das Gestell der Hocker besteht aus pulverbeschichtetem Aluminium. Der Bezug des Hockers besteht aus Batyline®-Gewebe.

Nuanciers / Farbvarianten

Structure : nuancier laques Semi-Gloss (SG) ou laques Fine-Textured (FT)
Aluminiumgestell: Lack-Farbvarianten mit Semi-Gloss- (SG) / Fine-Textured-Finish (FT)

Toile d'assise : nuancier cannages (C)
Liegeflächenbespannung: Farbvarianten Geflecht (C)

Tabouret haut / Barhocker EM3THC

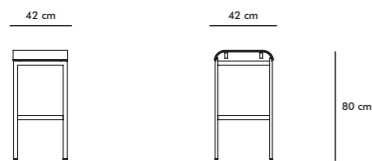

TANDEM

DESIGN THOMAS SAUVAGE

Ensemble repas

L'ensemble repas Tandem est à
composer à l'envie : chaises ou fauteuils
et tables aux dimensions sur-mesure.
Il s'adapte ainsi parfaitement à vos
besoins et à vos espaces.

Esstisch - Set

Das Esstisch-Set Tandem
lässt sich nach Belieben
zusammenstellen: Mit
Stühlen oder Armlehnstühlen
und einem Tisch nach Maß.
So lässt sich das Ensemble
perfekt an Ihre Bedürfnisse
und den verfügbaren Platz
anpassen.

Dimensions et poids / Maße und Gewicht

Chaise repas / Stuhl:
57 x 49 x 86 cm - 6 kg
Fauteuil repas / Armlehnstuhl:
57 x 55 x 86 cm - 7 kg

Hauteur d'assise / Sitzhöhe: 46 cm

Table sur mesure largeur 70
Maßgefertigter Tisch mit 70 cm Breite:
(90 + L20) x 70 x 75 cm
L min. 90 / 110 / 130... → 290 - L max. 310 cm
min. 23 kg - max 44 kg

Composition / Material

La structure des chaises et fauteuils est en aluminium laqué. Leur toile est en cannage Batyline®.

Das Gestell der Stühle und Armlehnstühle besteht aus pulverbeschichtetem Aluminium. Die Bespannung besteht aus Batyline®-Gewebe.

La structure des tables ainsi que leur plateau sont en aluminium laqué.
Gestell und Platte der Tische bestehen aus pulverbeschichtetem Aluminium.

Nuanciers / Farbvarianten

Structure chaise et fauteuil : nuancier laques Semi-Gloss (SG) ou laques Fine-Textured (FT)

Gestell von Stuhl und Armlehnstuhl: Lack-Farbvarianten mit Semi-Gloss- (SG) / Fine-Textured-Finish (FT)

Toile d'assise : nuancier cannages (C)
Sitzflächenbespannung: Farbvarianten Geflecht (C)

Structure table : nuancier laques Semi-Gloss (SG) ou laques Fine-Textured (FT)
Tischgestelle: Lack-Farbvarianten mit Semi-Gloss- (SG) / Fine-Textured-Finish (FT)

Plateau table : nuancier laques Fine-Textured (FT)
Tischplatten: Lack-Farbvarianten mit Fine-Textured-Finish (FT)

Chaise repas / Stuhl EM3TDC

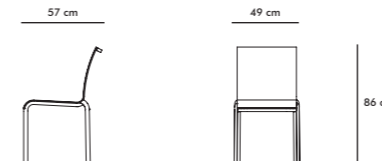

Fauteuil repas / Armlehnstuhl EM3TDA

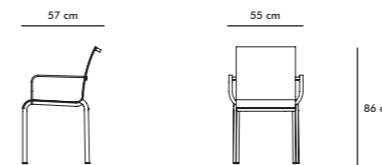
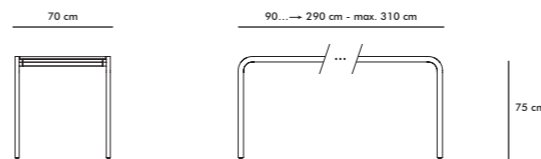

Table sur mesure largeur 70 / Maßgefertigter Tisch mit 70 cm Breite EM3TTS





PREMIÈRE
DESIGN THOMAS SAUVAGE

Bain de soleil

Bain de soleil élégant aux lignes pures et intemporelles.

Table basse gigogne

Petites tables basses gigognes pour agrémenter vos terrasses et balcons.

Elegante Sonnenliege mit puristischen und zeitlosen Formen.

Sonnenliege

Kleine Satzische als Ergänzung für Ihre Terrassen- und Balkoneinrichtung.

Loungetisch

Dimensions et poids / Maße und Gewicht

Bain de soleil / Sonnenliege:

204 x 76 x 42 / 60 / 79 / 94 / 104 cm - 24 kg

Hauteur d'assise / Sitzhöhe: 31 cm

Table basse moyenne / Mittlerer Couchtisch:

71 x 47 x 31 cm - 6 kg

Table basse petite / Kleiner Couchtisch:

54 x 35 x 25 cm - 4 kg

Composition / Material

La structure du bain de soleil est en aluminium laqué. Sa toile est en cannage Batyline®.

Das Gestell der Sonnenliege besteht aus pulverbeschichtetem Aluminium. Die Bespannung besteht aus Batyline®-Gewebe.

La structure des tables est en aluminium laqué. Leur plateau est en verre laqué.

Das Gestell der Tische besteht aus pulverbeschichtetem Aluminium. Die Tischplatte ist aus lackiertem Glas.

Fonctionnalités / Eigenschaften

Le dossier inclinable permet 5 positions d'assise. Le bain de soleil peut être stocké debout pour un gain de place à l'hivernage. Il est muni de roulettes discrètes en Surlyn® transparent.

Durch die neigbare Lehne sind 5 Sitzpositionen möglich. Die Sonnenliege kann während der Wintersaison platzsparend aufrechtstehend aufbewahrt werden. Sie ist mit unauffälligen Rollen aus transparentem Surlyn® ausgestattet.

Nuanciers / Farbvarianten

Sonnenliege / Sunlounger:

Structure : nuancier laques Semi-Gloss (SG) ou laques Fine-Textured (FT)
Aluminiumgestell: Lack-Farbvarianten mit Semi-Gloss- (SG) oder Fine-Textured-Finish (FT)

Toile d'assise : nuancier cannages (C)

Bespannung der Liegefläche: Farbvarianten Geflecht (C)

Table basse gigogne / Loungetische:

Structure : nuancier laques Semi-Gloss (SG) ou laques Fine-Textured (FT)
Aluminiumgestell: Lack-Farbvarianten mit Semi-Gloss- (SG) oder Fine-Textured-Finish (FT)

Plateau en verre laqué : nuancier laques Semi-Gloss (SG)

Glasplatte: Lack-Farbvarianten mit Semi-Gloss-Finish (SG)

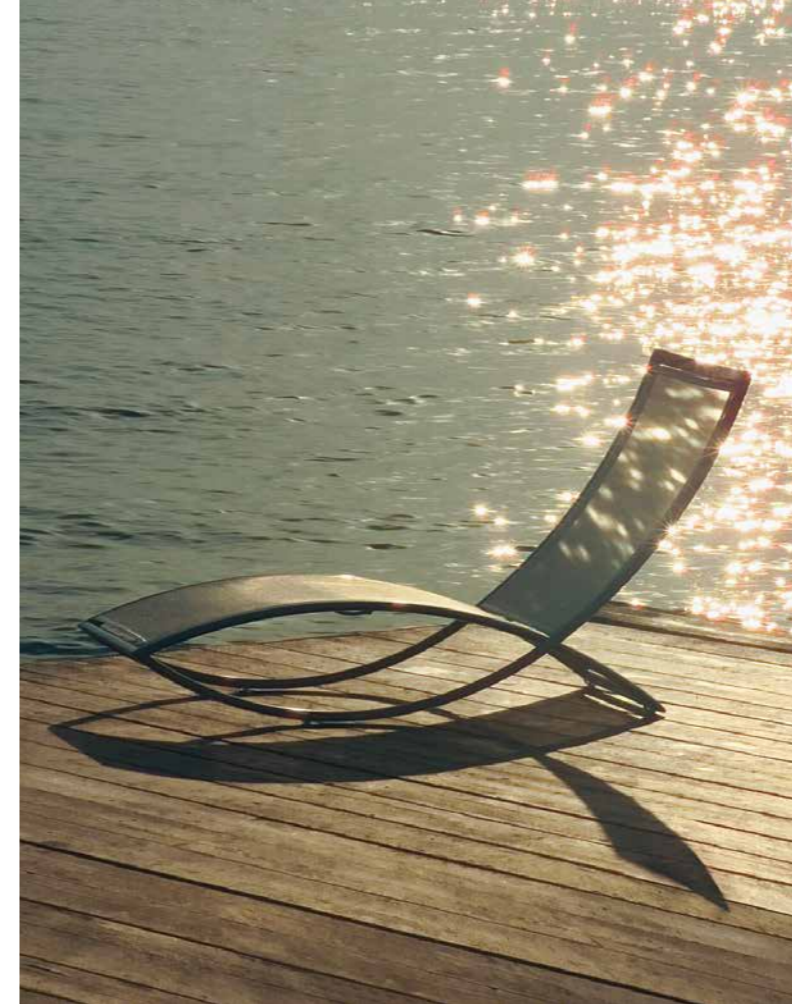

PREMIÈRE
DESIGN THOMAS SAUVAGE

Chaise longue Fish

Pièce iconique, la chaise longue Fish arbore un design minimaliste et épuré.

Der Liegestuhl Fish ist ein echtes Kultobjekt im minimalistischen und puristischen Design.

Liegestuhl Fish

Dimensions et poids / Maße und Gewicht

Chaise longue Fish / Liegestuhl Fish:

168 x 68 x 93 cm - 22 kg

Hauteur d'assise / Sitzhöhe: 31 cm

Composition / Material

La structure de la chaise longue Fish est en aluminium laqué. Sa toile est en cannage Batyline®.

Das Gestell des Liegestuhls Fish besteht aus pulverbeschichtetem Aluminium. Die Bespannung besteht aus Batyline®-Gewebe.

Nuanciers / Farbvarianten

Structure : nuancier laques Semi-Gloss (SG) ou Fine-Textured (FT)
Aluminiumgestell: Lack-Farbvarianten mit Semi-Gloss- (SG) oder Fine-Textured-Finish (FT)

Toile d'assise : nuancier cannages (C)

Bespannung der Liegefläche: Farbvarianten Geflecht (C)

Bain de soleil / Sonnenliege EM2BSA

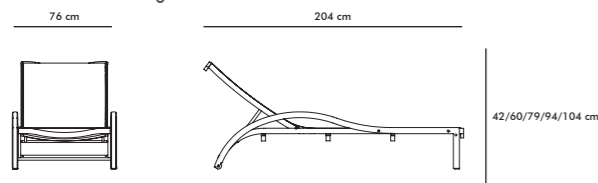

Table basse moyenne / Mittlerer Couchtisch EM2TGM

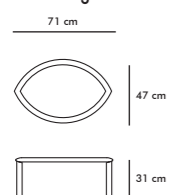
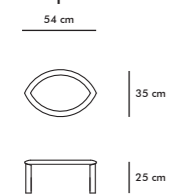
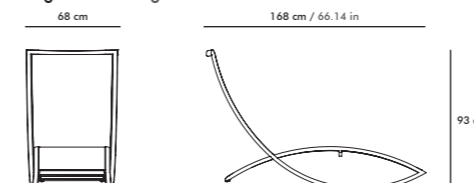

Table basse petite / Kleiner Couchtisch EM2TGP



Chaise longue Fish / Liegestuhl Fish EM2FSH





MARUMI

DESIGN THOMAS SAUVAGE

Chaise et fauteuil aluminium

Marumi signifie « beau cercle, rondeur » en Japonais. Une allusion aux courbes gracieuses des différentes pièces de cette collection. Collection sans extravagance ni artifice. Son design a vocation à être intemporel tout en étant totalement personnalisable. Les chaises et fauteuils tout aluminium sont proposés dans une quarantaine de couleurs mates ou brillantes et permettent des combinaisons unies ou bicolores infinies.

Marumi bedeutet auf Japanisch „schöner Kreis, Rundheit“ – eine Anspielung auf die anmutigen Rundungen der verschiedenen Möbelstücke dieser Kollektion.

Die Kollektion kommt ganz ohne Extravaganz oder Schnörkel aus, das Design soll bewusst zeitlos und dabei trotzdem komplett personalisierbar sein.

Die Stühle und Armlehnstühle bestehen vollständig aus Aluminium und sind in über vierzig verschiedenen matten oder glänzenden Farben erhältlich. Dazu sind zahlreiche ein- oder zweifarbige Farbkombinationen möglich.

Stuhl und Sessel aus Aluminium

Dimensions et poids / Maße und Gewicht

Chaise repas / Stuhl:

52 x 55 x 85 cm - 5,4 kg

Fauteuil repas / Armlehnstuhl:

60 x 55 x 85 cm - 6,2 kg

Hauteur d'assise / Sitzhöhe: 47 cm

Composition / Material

La structure des chaises et fauteuils est en aluminium laqué. Les lattes d'assise et de dossier sont également en aluminium laqué.

Das Gestell der Stühle und Armlehnstühle besteht aus pulverbeschichtetem Aluminium. Die Latten an Lehne und Sitzfläche sind ebenfalls aus pulverbeschichtetem Aluminium.

Fonctionnalités / Eigenschaften

Les chaises et fauteuil Marumi sont empilables.

Die Marumi Stühle und Armlehnstühle sind stapelbar.

Nuanciers / Farbvarianten

Structure : nuancier laques Semi-Gloss (SG) ou laques Fine-Textured (FT) Aluminiumgestell: Lack-Farbvarianten mit Semi-Gloss- (SG) / Fine-Textured-Finish (FT)

Lattes (assise et dossier) : nuancier laques Fine-Textured (FT) Sitzfläche und Lehne: Lack-Farbvarianten mit Fine-Textured-Finish (FT)



MARUMI

DESIGN THOMAS SAUVAGE

Table aluminium

La collection Marumi propose plusieurs tables, deux de forme généreuse avec piétement soudé pour agrémenter jardins et terrasses, une plus petite avec piétement démontable, pensée pour les balcons.

Ces tables sont disponibles avec plateau aluminium laqué.

Die Kollektion Marumi umfasst mehrere Tische: Zwei im großzügigen Format für Garten und Terrasse und eine kleinere Version, die ideal für den Balkon ist. Die Gestelle sind in zwei Ausführungen erhältlich, verschweißt oder demontierbar – so lassen sich die Tische an verschiedene Nutzungszwecke anpassen.

Diese Tische sind mit einer Tischplatte aus pulverbeschichtetem Aluminium erhältlich.

Tisch aus Aluminium

Dimensions et poids / Maße und Gewicht

Table small / Kleiner Tisch:

160 x 80 x 75 cm - 26 kg

Table medium / Mittlerer Tisch:

240 x 98 x 75 cm - 45,5 kg

Table large / Großer Tisch:

295 x 98 x 75 cm - 57 kg

Composition / Material

La structure des tables ainsi que les plateaux sont en aluminium laqué. Die Tischgestelle und -platten bestehen aus pulverbeschichtetem Aluminium.

Fonctionnalités / Eigenschaften

Meubles avec patins réglables. Les pieds de la petite table (EM17MTS) sont démontables.

Möbel mit verstellbaren Bodengleitern. Der kleine Tisch (EM17MTS) verfügt über abnehmbare Beine.

Nuanciers / Farbvarianten

Structure : nuancier laques Semi-Gloss (SG) ou laques Fine-Textured (FT) Aluminiumgestell: Lack-Farbvarianten mit Semi-Gloss- (SG) / Fine-Textured-Finish (FT)

Plateau : nuancier laques Fine-Textured (FT) Tischplatte: Lack-Farbvarianten mit Fine-Textured-Finish (FT)

EM17MTS : 4 à 6 personnes - 4 - 6 Personen

EM17MTM : 8 à 10 personnes - 8 - 10 Personen

EM17MTL : 10 à 12 personnes - 10 - 12 Personen

Chaise repas / Stuhl EM17MDC7

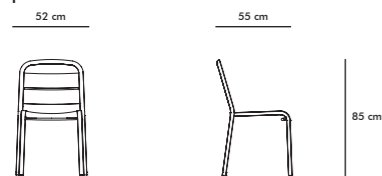

Fauteuil repas / Armlehnstuhl EM17MDA7

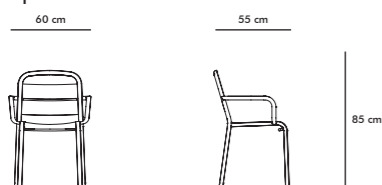

Table small / Kleiner Tisch EM17MTS7

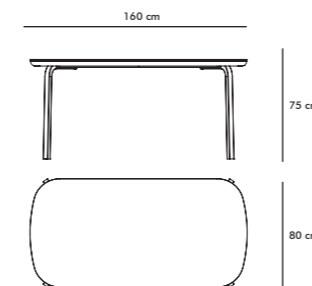

Table medium / Mittlerer Tisch EM17MTM7

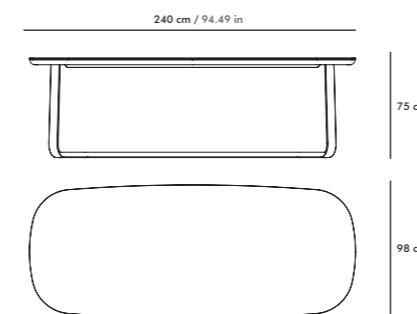
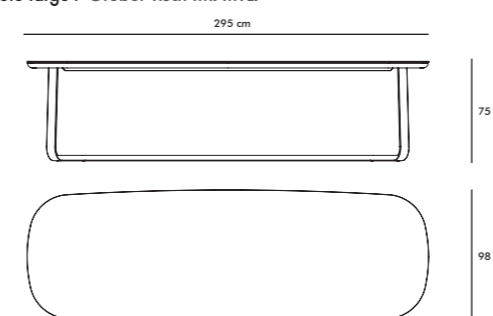

Table large / Großer Tisch EM17MTL7





MARUMI
DESIGN THOMAS SAUVAGE

Chaise et fauteuil batyline®

Les chaises et fauteuils Marumi sont également disponibles en bi-matière, en alliant structure aluminium et assise et dossier en Batyline® Serge Ferrari®.

Die Stühle und Armlehnstühle der Kollektion Marumi sind auch aus einem Materialmix erhältlich, bei dem das Aluminiumgestell mit einer Sitzfläche und Lehne aus Batyline®-Gewebe von Serge Ferrari® kombiniert wird.

Stuhl und Sessel mit Batyline®

Dimensions et poids / Maße und Gewicht

Chaise repas / Stuhl:
52 x 55 x 85 cm - 3,6 kg
Fauteuil repas / Armlehnstuhl :
60 x 55 x 85 cm - 4,6 kg
Hauteur d'assise / Sitzhöhe: 47 cm

Composition / Material

La structure des chaises et fauteuils est en aluminium laqué. Le dossier et l'assise sont en Batyline® Serge Ferrari®.
Das Gestell der Stühle und Armlehnstühle besteht aus pulverbeschichtetem Aluminium. Lehne und Sitzfläche bestehen aus Batyline®-Gewebe von Serge Ferrari®.

Fonctionnalités / Eigenschaften

Les chaises et fauteuils Marumi sont empilables.
Die Stühle und Armlehnstühle Marumi lassen sich stapeln.

Nuanciers / Farbvarianten

Structure aluminium : nuancier laques semi-gloss (SG) ou Fine textured (FT)
Aluminiumgestell: Lack-Farbvarianten mit Semi-Gloss- (SG) / Fine-Textured-Finish (FT)
Toile d'assise et de dossier : nuancier cannages (C)
Sitzfläche und Rückenlehne: Farbvarianten Geflecht (C)

Chaise repas / Stuhl EM17MDCI

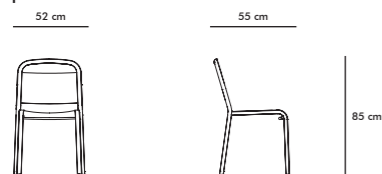

Fauteuil repas / Armlehnstuhl EM17MDAI

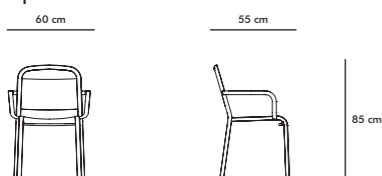

MARUMI
DESIGN THOMAS SAUVAGE

Table céramique

Les plateaux des tables Marumi sont également disponibles en version céramique.

Die Tischplatten der Tische aus der Kollektion Marumi sind auch in Keramikausführung erhältlich.

Tisch mit Keramikplatte

Dimensions et poids / Maße und Gewicht

Table small / Kleiner Tisch:
160 x 80 x 75 cm - 39 kg
Table medium / Mittlerer Tisch:
240 x 98 x 75 cm - 71 kg
Table large / Großer Tisch:
295 x 98 x 75 cm - 86,5 kg

Composition / Material

La structure des tables est en aluminium laqué. Le plateau de table est en céramique Dekton® (épaisseur 8 mm).
Das Gestell der Tische besteht aus pulverbeschichtetem Aluminium. Die Tischplatten bestehen aus Keramik von Dekton® (dicke 8 mm).

Fonctionnalités / Eigenschaften

Meubles avec patins réglables.
Möbel mit verstellbaren Bodengleitern.

Nuanciers / Farbvarianten

Structure : nuancier laques Semi-Gloss (SG) ou laques Fine-Textured (FT)
Aluminiumgestell: Lack-Farbvarianten mit Semi-Gloss- (SG) / Fine-Textured-Finish (FT)
Plateau : nuancier céramiques
Tischplatte: Farbvarianten Keramik

Table small / Kleiner Tisch EM17MTS6

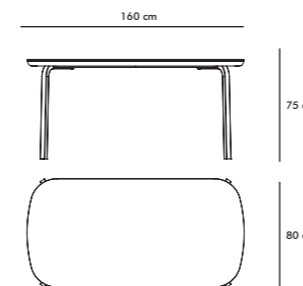

Table medium / Mittlerer Tisch EM17MTM6

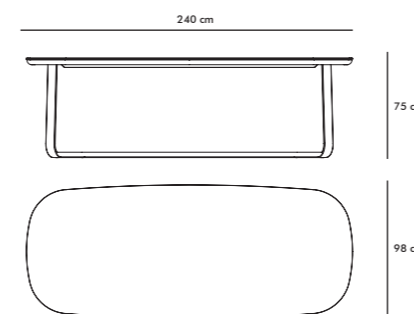
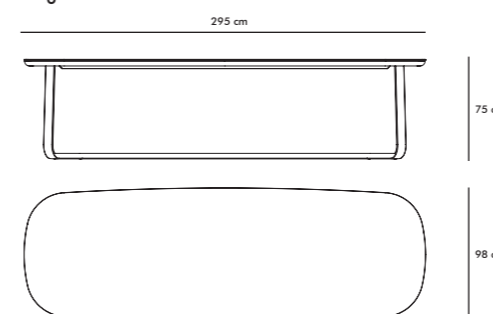

Table large / Großer Tisch EM17MTL6



EM17MTS : 4 à 6 personnes - 4 - 6 Personen
EM17MTM : 8 à 10 personnes - 8 - 10 Personen
EM17MTL : 10 à 12 personnes - 10 - 12 Personen



MARUMI
DESIGN THOMAS SAUVAGE

**Chaise et fauteuil
teck**

Les chaises et fauteuils Marumi sont disponibles en bi-matière, en alliant structure aluminium et lattes d'assise et de dossier en teck.

Die Marumi Stühle und Armlehnstühle sind auch aus einem Materialmix erhältlich, bei dem das Aluminiumgestell mit einer Sitzfläche und Lehne aus Teakholz-Latten kombiniert wird.

Stuhl und Teaksessel



MARUMI
DESIGN THOMAS SAUVAGE

**Table
teck**

Une version plateau teck des trois tables Marumi vient compléter cette offre de personnalisation.

Die Teakholz-Ausführung macht die Reihe der dreiteiligen personalisierbaren Tischkollektion Marumi komplett.

**Tische
mit Teakholz-Platte**

Dimensions et poids / Maße und Gewicht

Chaise repas / Stuhl:

52 x 55 x 85 cm - 5,6 kg

Fauteuil repas / Armlehnstuhl:

60 x 55 x 85 cm - 6,6 kg

Hauteur d'assise / Sitzhöhe: 47 cm

Composition / Material

La structure des chaises et fauteuils est en aluminium laqué. Les lattes d'assise et de dossier sont en teck.

Das Gestell der Stühle und Armlehnstühle besteht aus pulverbeschichtetem Aluminium. Die Latten an Lehne und Sitzfläche sind aus Teakholz.

Fonctionnalités / Eigenschaften

Les chaises et fauteuil Marumi sont empilables.

Die Stühle und der Sessel Marumi lassen sich stapeln.

Nuanciers / Farbvarianten

Structure : nuancier laques Semi-Gloss (SG) ou laques Fine-Textured (FT)
Aluminiumgestell: Lack-Farbvarianten mit Semi-Gloss- (SG) / Fine-Textured-Finish (FT)

Lattes (assise et dossier) : teck
Latten an Sitzfläche und Lehne: Teak

Dimensions et poids / Maße und Gewicht

Table small / Kleiner Tisch:

160 x 80 x 75 cm - 31 kg

Table medium / Mittlerer Tisch:

240 x 98 x 75 cm - 58 kg

Table large / Großer Tisch:

295 x 98 x 75 cm - 67,5 kg

Composition / Material

La structure des tables est en aluminium laqué. Le plateau est en teck. Il est scindé en trois lattes pour favoriser l'écoulement de l'eau.

Die Tischgestelle bestehen aus pulverbeschichtetem Aluminium. Die Tischplatte besteht aus drei Teakholzlatten, wodurch Wasser besser ablaufen kann.

Fonctionnalités / Eigenschaften

Meubles avec patins réglables.

Möbel mit verstellbaren Bodengleitern.

Nuanciers / Farbvarianten

Structure : nuancier laques Semi-Gloss (SG) ou laques Fine-Textured (FT)
Aluminiumgestell: Lack-Farbvarianten mit Semi-Gloss- (SG) / Fine-Textured-Finish (FT)

Plateau : teck
Tischplatte: Teak

EM17MTS : 4 à 6 personnes - 4 - 6 Personen

EM17MTM : 8 à 10 personnes - 8 - 10 Personen

EM17MTL : 10 à 12 personnes - 10 - 12 Personen

Chaise repas / Stuhl EM17MDC2

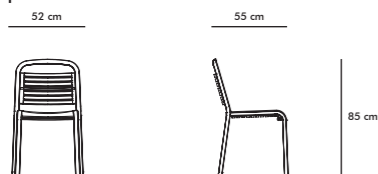

Fauteuil repas / Armlehnstuhl EM17MDA2

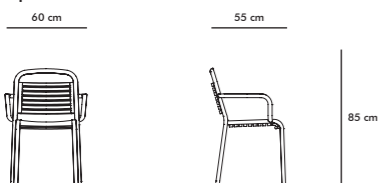

Table small / Kleiner Tisch EM17MTS2

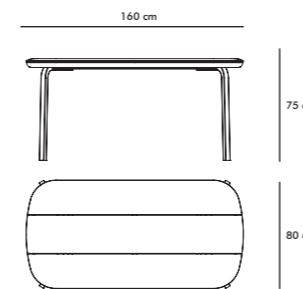

Table medium / Mittlerer Tisch EM17MTM2

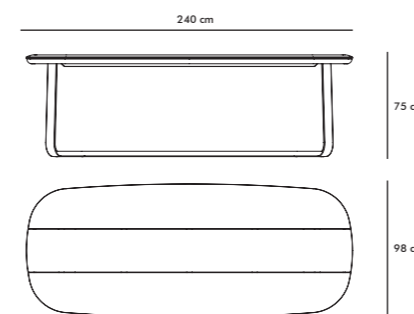
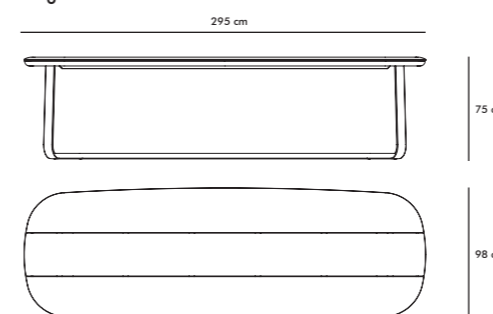

Table large / Großer Tisch EM17MTL2





MARUMI
DESIGN THOMAS SAUVAGE

Bain de soleil

Le bain de soleil reprend les codes esthétiques de la gamme Marumi. Dans sa version initiale, il intègre une tablette particulièrement utile pour poser un livre ou une paire de lunettes de soleil ainsi qu'un accoudoir. Il peut également être proposé sans accoudoir et sans tablette tout en sobriété et élégance.

Die Sonnenliege spiegelt das Designkonzept der Kollektion Marumi wider. In ihrer ursprünglichen Version verfügt sie über ein integriertes Tablett, das sich ideal als Ablage für Bücher oder Sonnenbrillen eignet, sowie eine Armlehne. Die Sonnenliege ist auch ohne Armlehne und ohne Tablett erhältlich, was das schlichte und elegante Design unterstreicht.

Sonnenliege

Dimensions et poids / Maße und Gewicht

Bain de soleil sans accoudoir ni tablette / Sonnenliege ohne Armlehne und Tablett EM17MSS:
224 x 77 x 31 / 62 / 88 / 102 cm - 16,2 kg

Bain de soleil avec accoudoir et tablette / Sonnenliege mit Armlehne und Tablett:
224 x 88 x 45 / 62 / 88 / 102 cm - 16,8 kg

Hauteur d'assise / Sitzhöhe: 31 cm

Composition / Material

La structure des bains de soleil est en aluminium laqué. La toile est en Batyline® Serge Ferrari®.

Das Gestell der Sonnenliegen besteht aus pulverbeschichtetem Aluminium. Die Bespannung besteht aus Batyline® von Serge Ferrari®.

Fonctionnalités / Eigenschaften

Le dossier s'incline et permet 4 positions. Les bains de soleil sont empilables. Die Lehne lässt sich in 4 Positionen verstellen. Die Sonnenliegen lassen sich stapeln.

Nuanciers / Farbvarianten

Structure : nuancier laques Semi-Gloss (SG) ou laques Fine-Textured (FT)
Aluminiumgestell: Lack-Farbvarianten mit Semi-Gloss- (SG) / Fine-Textured-Finish (FT)

Toile d'assise : nuancier cannages (C)

Bespannung der Liegefläche: Farbvarianten Geflecht (C)

Bain de soleil sans accoudoir ni tablette / Sonnenliege ohne Armlehne und Tablett EM17MSS

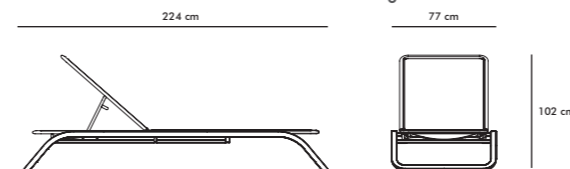

Bain de soleil avec accoudoir et tablette / Sonnenliege mit Armlehne und Tablett EM17MSA

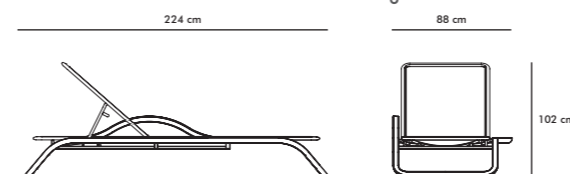



ACCESSOIRES ZUBEHÖR

Ombrelle

L'ombrelle se joue du soleil avec élégance et légèreté.

Sonnenschirm

Der Sonnenschirm spendet mit Eleganz und Leichtigkeit Schatten.

Dimensions et poids / Maße und Gewicht

Pétale ombrelle / Sonnenschirm in Blütenblatt-Form EA4TUM_S

S = 85 x 109 x 20 cm - 3 kg /
L = 117 x 150 x 27 cm - 4 kg

Mâts d'ombrelle avec socle / Sonnenschirmständer mit Fuß:

H 146 - Base 67 x 45 cm - 15 kg

H 165 - Base 67 x 45 cm - 16 kg

H 210 - Base 88 x 59 cm - 26 kg

**Mât d'ombrelle pour EM2BSA /
Sonnenschirmständer für EM2BSA:**

H 128 cm - 1,8 kg

**Mât d'ombrelle pour EM3TDM et EM3 lounge /
Sonnenschirmständer für EM3TDM und EM3 lounge:**

H 111 cm - 1,8 kg

Composition / Material

La structure de l'ombrelle ainsi que les mâts sont en acier inoxydable et le socle en acier cataphorèse laqué gris.

Das Gestell des Sonnenschirms sowie die Ständer bestehen aus Edelstahl, der Fuß aus kathodisch taublackiertem Stahl in Hellgrau.

La toile peut être en cannage Batyline® ou en tissu Tahiti (Jacquard 100% acrylique teint dans la masse).

Die Sonnenschirmbespannung ist aus Batyline®-Geflecht oder Tahiti-Gebebe (Jacquardgewebe aus 100% spinnfärbtem Acryl) erhältlich.

Fonctionnalités / Eigenschaften

Plusieurs mâts sont disponibles : mât autoportant avec socle ou mâts avec mâchoire pour positionner l'ombrelle sur les bords de soleil des collections Première ou Tandem.

Es sind verschiedene Ständermodelle verfügbar: Freistehende Ständer mit Fuß oder Ständer mit Klemme zur Befestigung an den Sonnenliegen aus den Kollektionen PREMIERE und TANDEM.

Le pétale d'ombrelle large L est uniquement disponible avec le mât d'ombrelle avec socle H 210 cm (EA4MAI1_210).

Der große Sonnenschirm in Blütenblatt-Form in Gr. L ist nur mit dem Sonnenschirmständer mit Fuß in der Höhe 210 cm (EA4MAI1_210) kombinierbar.

Nuanciers / Farbvarianten

Toile : nuancier cannage (C)

Bespannung: Farbvarianten Geflecht (C)

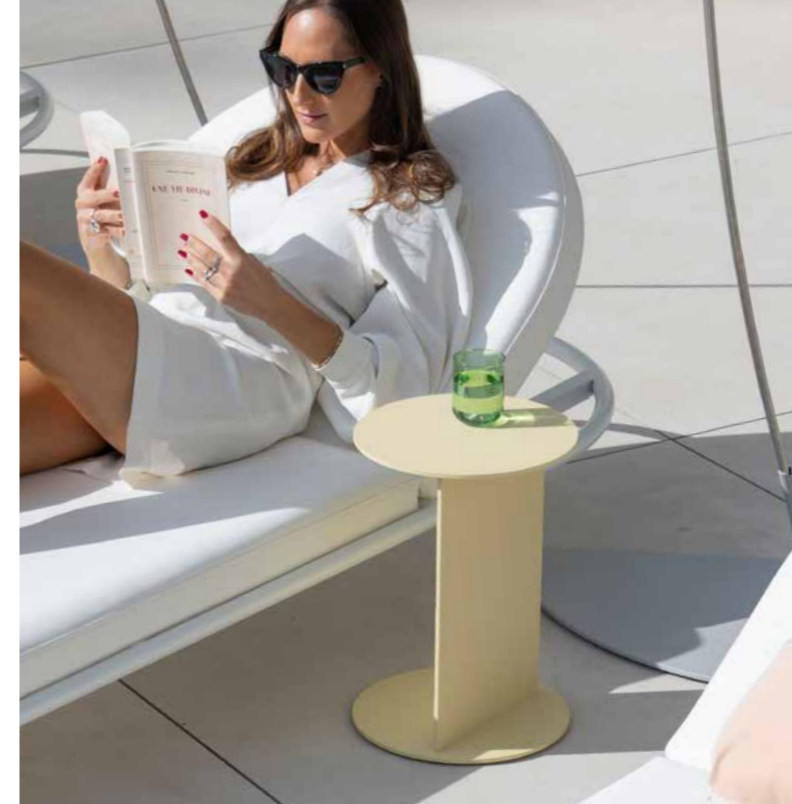

ACCESSOIRES ZUBEHÖR

Tables d'appoint

Guéridon à associer à nos différentes collections, il est disponible dans toute notre gamme de laques et dans deux tailles.

Beistelltische

Mit all unseren verschiedenen Kollektionen kombinierbarer Tisch, in allen Lackfarben und in zwei Größen..

Dimensions et poids / Maße und Gewicht

Table d'appoint L / Beistelltisch L:
Ø 40 x 60 cm - 5kg

Table d'appoint S / Beistelltisch S:
Ø 30 x 42 cm - 3.8kg

Composition / Material

La table d'appoint est en tôle d'aluminium laqué.

Der Beistelltisch besteht aus pulverbeschichtetem Aluminiumblech.

Nuanciers / Farbvarianten

Structure : nuancier laques Fine-Textured (FT)
Aluminiumgestell: Fine-Textured-Finish (FT)



Table d'appoint / Beistelltisch EA3PST_L

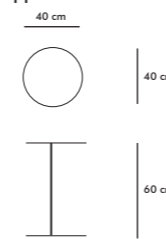
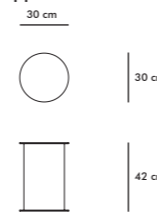
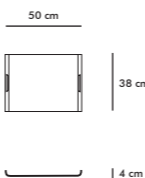

Table d'appoint / Beistelltisch EA3PST_S



Plateau de service / Serviertablett EA3PLT



Das Serviertablett ist die perfekte Ergänzung zu unseren Sitzpolstern Kama und Sutra und in allen unseren Farbvarianten mit Fine-Textured-Finish erhältlich.

Plateau de service

Plateau de service qui s'adapte parfaitement à nos coussins d'assise Kama et Sutra, il est disponible dans tous nos coloris en version Fine-Textured.

Serviertablett

Dimensions et poids / Maße und Gewicht

Plateau de service / Serviertablett:
50 x 38 x 4 cm - 1,76 kg

Composition / Material

Le plateau de service est en tôle d'aluminium laqué.

Das Serviertablett besteht aus pulverbeschichtetem Aluminiumblech.

Nuanciers / Farbvarianten

Structure : nuancier laques Fine-Textured (FT)
Aluminiumgestell: Lack-Farbvarianten mit Fine-Textured-Finish (FT)



ACCESSOIRES ZUBEHÖR

Coussins déco

Nous vous proposons une large gamme de coussins déco en textile outdoor pour amener une touche de couleur et agrémenter votre mobilier.

Wir bieten Ihnen eine große Auswahl an Zierkissen aus Outdoor-Stoffen, die Ihre Gartenmöbel perfekt ergänzen.

Zierkissen

Dimensions et poids / Maße und Gewicht

Coussin EA2AFC_S / Kissen:

40 x 40 cm

Coussin EA2AFC_L / Kissen:

60 x 60 cm

Coussin berlingot EA1BER / Berlingot Kissen:

40 x 40 x 40 cm

Composition / Material

Coussins en textile outdoor disponibles dans toute notre gamme de tissus.
Die Outdoor-Kissen sind in allen unseren Stoffvarianten erhältlich.

Nuanciers / Farbvarianten

Coussins EA2AFC et berlingot EA1BER : nuancier tissus Catégories 1/2
Kissen EA2AFC und Berlingot: Farbvarianten der Stoffkategorien 1/2

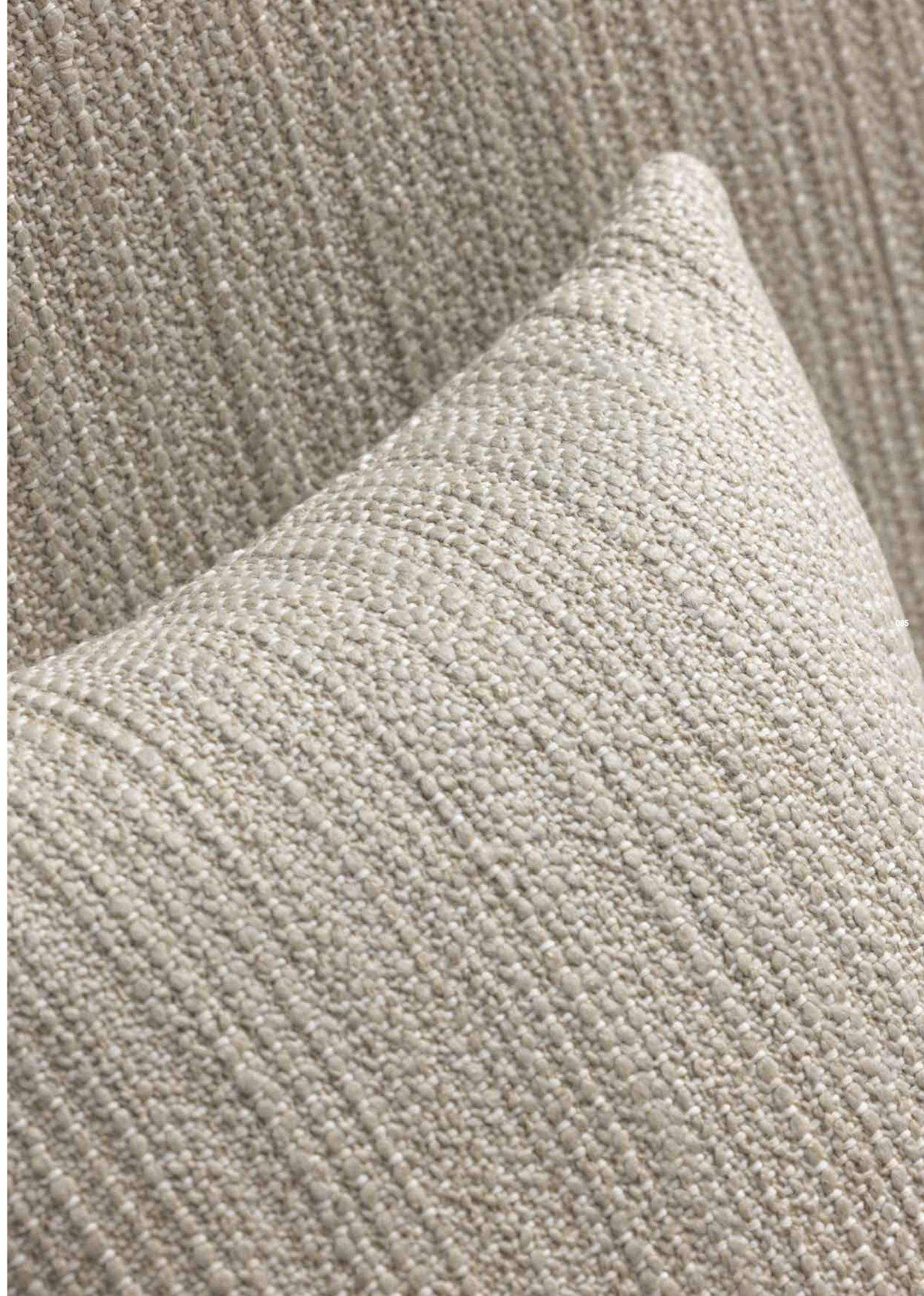

CAHIER TECHNIQUE

TECHNISCHE BROSCHÜRE

087.
Verres.
Gläser

088.
Laques.
Lacke

089.
Aluminium.

090.
Céramique.
Keramik

091.
Teck - Corian®.
Teak - Corian®

092.
Tissus.
Stoffe

096.
Batyline®.

097.
Typologie produits.
Produkt typologie

100.
Confection des coussins.
Herstellung der Kissen

102.
Usine.
Werk

VERRES IMPRESSION DÉGRADÉE

NEW

GLÄSER MIT
FARBVERLAUFSDRUCK



V02
blanc - Weiss

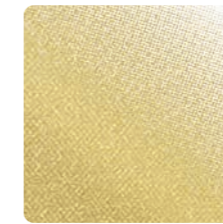

V06
poudre d'or - Goldpulver



V04
terracotta - Terrakotta

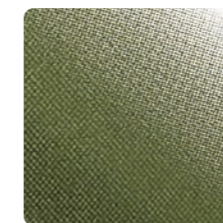

V05
vert amande - Mandelgrün

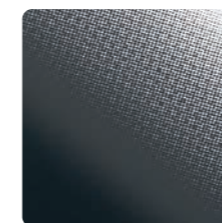

V01
noir - Schwarz

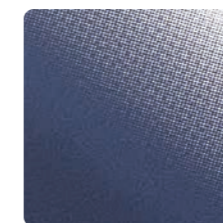

V03
bleu marine - Marineblau

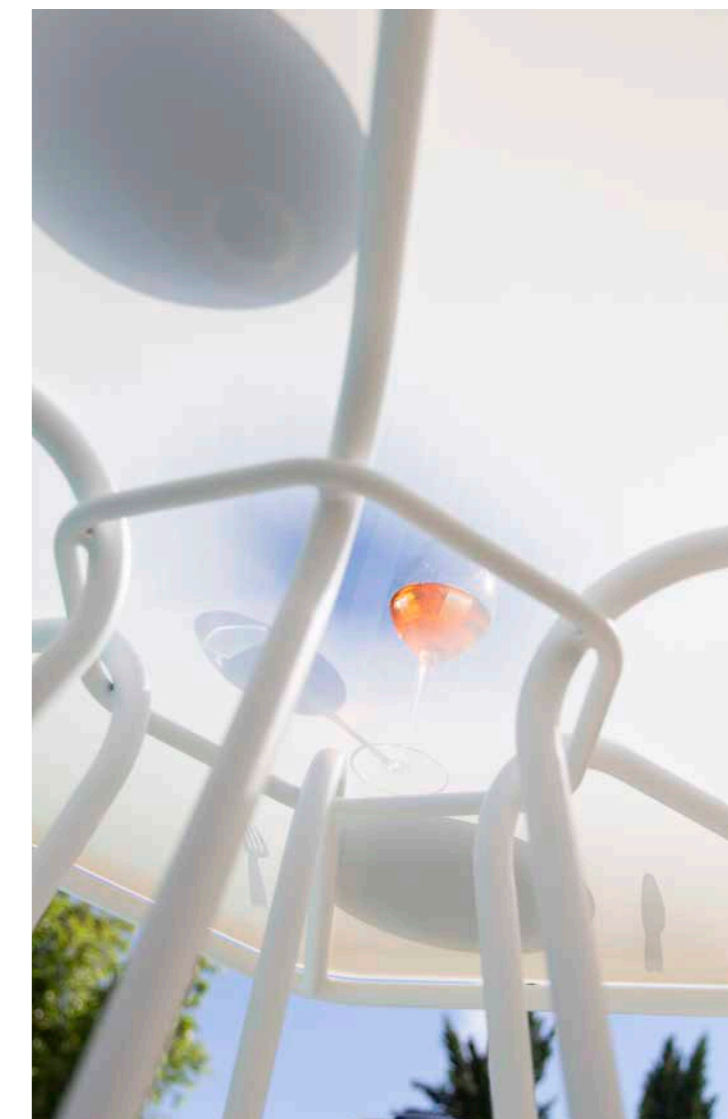

LAQUES

LACKE

Semi Gloss
oder Fine-Textured

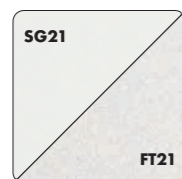

BLANC NACRÉ
PERLMUTTWEISS

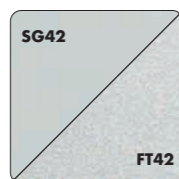

GRIS CAMÉLÉON
CHAMALEONGRAU



PIERRE DE LUNE
MONDSTEIN



TAUPE
TAUPE



CHOCOLAT
SCHOKOLADE

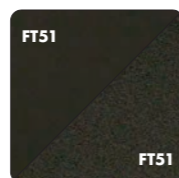

TERRE D'OMBRE
UMBRA



NOIR VERT
SCHWARZGRÜN



BLEU NUIT
NACHTBLAU

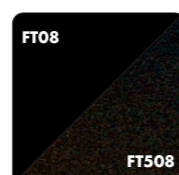

NOIR SATINÉ
SATINSCHWARZ

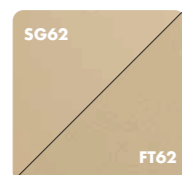

JAUNE PASTEL
PASTELGELB



VERT ROSEAU
SCHILFGRÜN

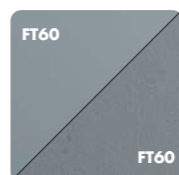

ÉCUME DE MER
MEERSCHAUM

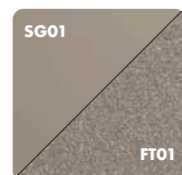

QUARTZ
QUARTZ

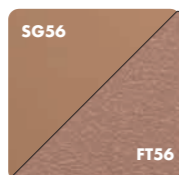

TERRE MÉTALLISÉE
METALLISIERTE ERDE



BRUN CARMIN
KARMINBRAUN



ALUMINIUM

Toutes nos structures sont en aluminium laqué à chaud par poudre polyester thermodurcissable de qualité architecture (Alestia® chez Axalta®).

Alle unsere Gestelle bestehen aus Aluminium mit einer Polyester-Pulverbeschichtung für den Architekturbereich (Alestia® von Axalta®).

Caractéristiques

Haute résistance aux UV et aux intempéries. Les profilés standards ont 2mm d'épaisseur. Ils sont recyclables et réutilisables. Peinture sans solvant ni plomb.

Eigenschaften

Hohe UV- und Witterungsbeständigkeit. Die Standardbreite der Profile beträgt 2 mm. Recycl- und wiederverwendbar. Lösungsmittel- und bleifreie Lackierung.

Conseils d'entretien

Lessiver régulièrement les pièces en aluminium laqué, au moins tous les 6 mois et plus souvent dans des environnements salins ou commerciaux. Laver à l'eau savonneuse, rincer, essuyer à l'aide d'un chiffon doux.

Utiliser des produits d'entretien spécialisés pour surfaces laquées (pour meubles de jardin ou automobile). En cas de rayure sur la peinture, EGO Paris tient à votre disposition des kits de retouche.

Pflegehinweise

Bestandteile aus pulverbeschichtetem Aluminium regelmäßig abwaschen, mindestens alle 6 Monate bzw. häufiger (bei starker Verschmutzung oder im kommerziellen Bereich). Mit Wasser und Reinigungsmittel abwaschen, abspülen und mit einem feuchten Tuch abtrocknen. Bitte spezielle Reinigungsmittel zur Reinigung lackierter Oberflächen verwenden (für Gartenmöbel oder Fahrzeuge). Für eventuelle Kratzer im Lack bietet EGO Paris Ausbesserungskits an.



*PEINTURE À EFFETS - RENDU VARIABLE D'UNE FABRICATION À L'AUTRE.
VARIABLE GESTALTUNG VON EINEM HERSTELLER ZUM ANDEREN.

CÉRAMIQUE

KERAMIK

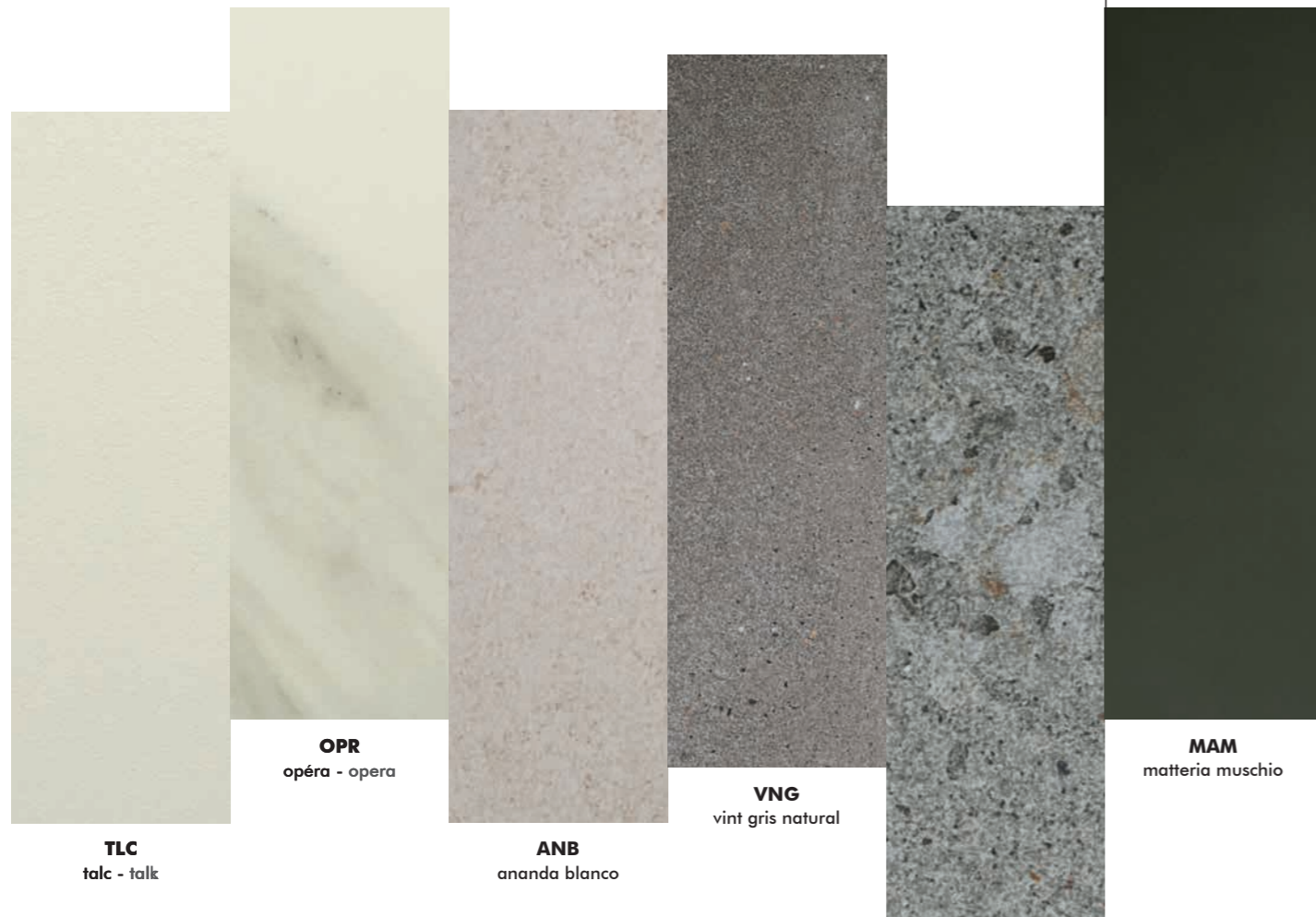

OPR
opéra - opera

MAM
materia muschio

TLC
talc - talc

ANB
ananda blanco

VNG
vint gris natural

TOG
totem gris

Matériau 100 % minéral, issu d'une fusion des molécules de matériaux cristallins, sans liant de type résine, à l'instar du quartz.

Zu 100% mineralischer Werkstoff, der durch die Verschmelzung der Moleküle kristalliner Materialien entsteht und Quarz ähnelt. Wir verwenden für unsere Keramik keinerlei Bindemittel auf Harzbasis.

Non poreux, non gélif, résistant aux UV et aux rayures.

Nichtporös, frost- und UV-beständig, kratzfest

Conseils d'entretien / Pflegehinweise

Lessiver à l'eau savonneuse, rincer, essuyer à l'aide d'un tissu doux.

Mit Wasser und Reinigungsmittel abwaschen, abspülen und mit einem weichen Tuch abtrocknen.

TECK

TEAK

CORIAN®

CORIAN®



Bois naturel issu de plantations gérées durablement et récolté dans le respect des politiques environnementales.

Natürliches Holz aus nachhaltig bewirtschafteten Wäldern, das unter Einhaltung der Umweltschutzbestimmungen geerntet wurde.

Le teck est un bois dur, imputrescible et gras qui vous demandera une attention minime. Il résiste naturellement aux agressions extérieures. Le teck utilisé dans nos collections est traité avec un Sealer spécifique de la gamme Starbrite. C'est un produit 2 en 1 qui nourrit et imperméabilise le bois. Nous utilisons du teck Grade A soit la meilleure qualité de teck sur le marché.

Teak ist ein fäulnisbeständiges Hartholz, das nur eines geringen Pflegeaufwands bedarf. Es ist von Natur aus resistent gegenüber Umwelteinflüssen. Das in unseren Kollektionen eingesetzte Teakholz wird mit einer speziellen Versiegelung von Star brite behandelt. Dabei handelt es sich um ein 2-in-1-Produkt, das das Holz pflegt und imprägniert. Wir verwenden Teakholz der Güteklasse A, also in der besten Qualität, die auf dem Markt erhältlich ist.

Conseils d'entretien / Pflegehinweise

Sans entretien, votre teck se parera d'une belle couleur grise argentée. Pour conserver sa couleur d'origine, nous vous conseillons de l'entretenir une à deux fois par an et nous vous conseillons les produits de la gamme Starbrite (www.starbrite.com). Des transferts de tanin sont possibles entre le bois et les coussins.

Ohne Pflege wird Ihr Teakholz eine schöne silbergraue Farbe bekommen. Um die ursprüngliche Farbe zu erhalten, raten wir Ihnen, sie ein- bis zweimal im Jahr zu pflegen. Wir empfehlen die Produkte der Starbrite-Reihe (www.starbrite.com). Gerbstoffübertragung zwischen dem Holz und den Polstern möglich ist.

Matériau de revêtement massif, non poreux et homogène composé de résine acrylique et de minéraux naturels.

Massive, nichtporöse und homogene Verbundwerkstoffe zur Oberflächenbeschichtung aus einer Mischung aus Acrylharz und natürlichen Mineralien.

Dans des conditions normales d'utilisation, le Corian® est résistant à l'usure, aux chocs et aux rayures. Recyclable.

Unter normalen Gebrauchsbedingungen ist Corian® verschleiß-, stoß- und kratzfest. Recyclbar.

Conseils d'entretien / Pflegehinweise

Lessiver à l'eau savonneuse, rincer, essuyer à l'aide d'un tissu doux.

Mit Wasser und Reinigungsmittel abwaschen, abspülen und mit einem weichen Tuch abtrocknen.

CONSEILS D'ENTRETIEN PFLEGEHINWEISE



Lavage en machine à 40°C
Maschinenwaschbar bei 40°C



Nettoyer avec une brosse et de l'eau savonneuse
Mit einer Bürste und Seifenwasser reinigen



Nettoyer avec une éponge douce et de l'eau savonneuse
Mit einem weichen Schwamm und Seifenwasser reinigen



Lavage à la main
Handwäsche

STAMSKIN® TOP

Toile simili cuir durable et facile à nettoyer (Stamskin® par Serge Ferrari®) Cat.1
Langlebiges und pflegeleichtes Lederimitat (Stamskin® von Serge Ferrari®) Kat.1



Waterproof. Grande résistance aux UV et intempéries. Antifongique. Résistance au feu M2.

Wasserdicht. Hohe UV- und Witterungsbeständigkeit. Schimmelresistent. Feuerbeständig gem. der französischen Entzündbarkeitsklasse M2.



STAMSKIN® TOP CLUB

Toile simili cuir durable et facile à nettoyer (Stamskin® par Serge Ferrari®). Cat.1
Langlebiges und pflegeleichtes Lederimitat (Stamskin® von Serge Ferrari®). Kat.1



Waterproof. Grande résistance aux UV et intempéries. Antifongique. Résistance au feu M2.

Wasserdicht. Hohe UV- und Witterungsbeständigkeit. Schimmelresistent. Feuerbeständig gem. der französischen Entzündbarkeitsklasse M2.



DOCRIL®

Tissu 100% acrylique teint dans la masse avec enduction sur l'arrière. (DOCRIL® par CITEL®) Cat.1
Gewebe aus 100% spindüsengefärbtem Acryl mit beschichteter Rückseite. Kat.1



Grande résistance aux UV et intempéries. Antifongique, waterproof.

Hohe UV- und Witterungsbeständigkeit. Schimmelresistent, wasserdicht und fleckabweisend.



DOCRIL®

100% acrylique teint dans la masse enduit sur l'arrière. Cat. 1

Gewebe aus 100% spindüsengefärbtem Acryl mit beschichteter Rückseite. Kat.1



Grande résistance aux UV et intempéries. Antifongique, waterproof.

Hobe UV- und Witterungsbeständigkeit. Schimmelresistent, wasserdicht und fleckabweisend.



SUNBRELLA®

100% acrylique teint dans la masse enduit sur l'arrière. Cat. 1

Gewebe aus 100% spindüsengefärbtem Acryl mit beschichteter Rückseite. Kat.1

ELITIS®

NEW

Polyoléfine teint dans la masse sauf B01 : 100% polypropylène teint dans la masse. Cat. 2

Polyolefin in der Masse gefärbt außer B01: 100% spindüsengefärbtes Polypropylen Kat.2



WATERPROOF®

PVC (fil polyester haute ténacité), fibres synthétiques teintées dans la masse et enduction sur la surface intérieure. (Eden® par Serge Ferrari®). Cat.2

PVC (besonders reißfeste Polyesterfaser), spindüsengefärbte Synthetikfasern und Beschichtung an der Innenseite. (Eden® von Serge Ferrari®). Kat.2

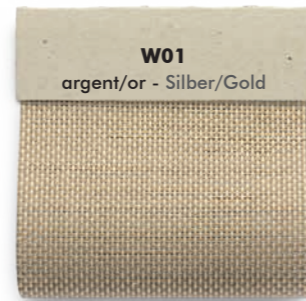

Waterproof. Haute résistance aux UV, à l'humidité et aux moisissures.

Wasserdicht. Sehr UV-, feuchtigkeits- und schimmelbeständig.



ELIOS®

PVC (fil polyester haute ténacité), fibres synthétiques teintées dans la masse. (Elios® par Serge Ferrari®). Cat.2

PVC (besonders reißfeste Polyesterfaser), spindüsengefärbte Synthetikfasern. (Elios® von Serge Ferrari®). Kat.2



Grande résistance à l'abrasion. Excellente tenue aux UV. Facile d'entretien.
Hobe Abriebfestigkeit. Ausgezeichnete UV-Beständigkeit. Leicht zu pflegen.



Résistance aux UV et intempéries. Antifongique, non feu.
UV- und witterungsbeständig. Schimmelresistent, nicht feuerfest.





LOUNGE

SIÈGE 1 PLACE / SITZ EINSITZER



CANAPÉ 2 PLACES / 2 SITZER-SOFA



CANAPÉ 3 PLACES / 3 SITZER-SOFA



TABLE BASSE / KAFFEETISCH

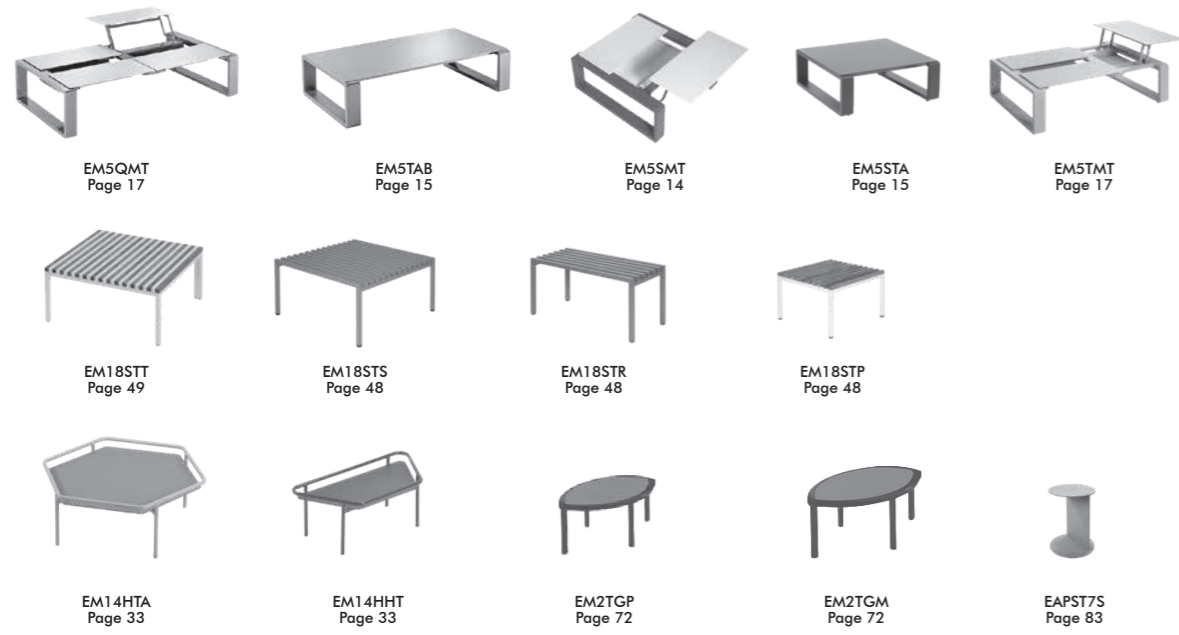

PIÈCE ICONIQUE / IKONISCHES STÜCK



EM18SWA
Page 54

BAIN DE SOLEIL / SONNENLIEGEN

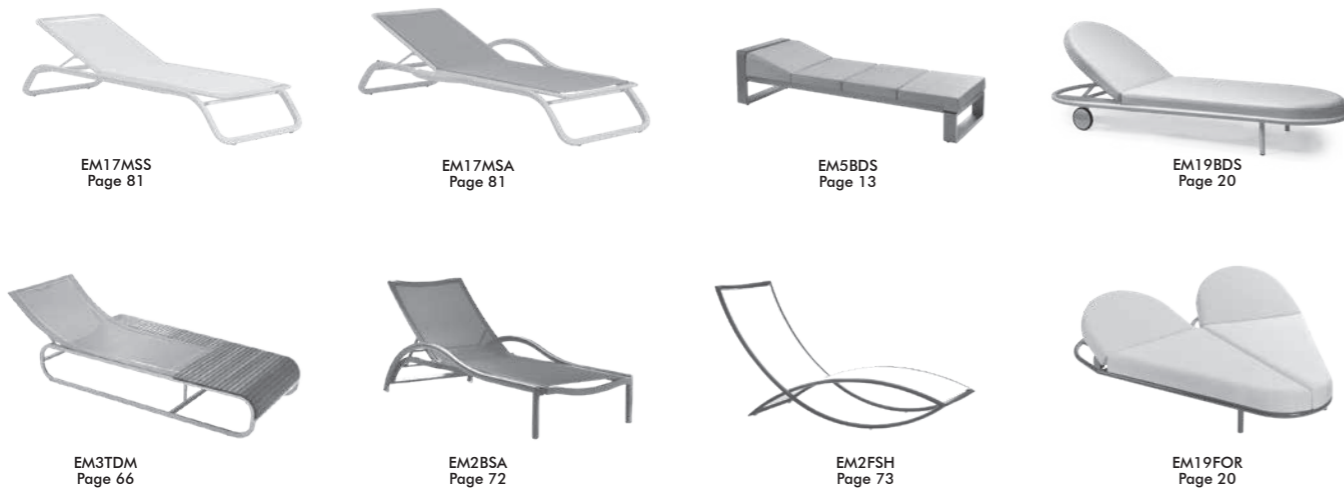

ENSEMBLE REPAS / ESSTISCH-SET

CHAISE ET FAUTEUIL / STUHL UND ARMSTUHL

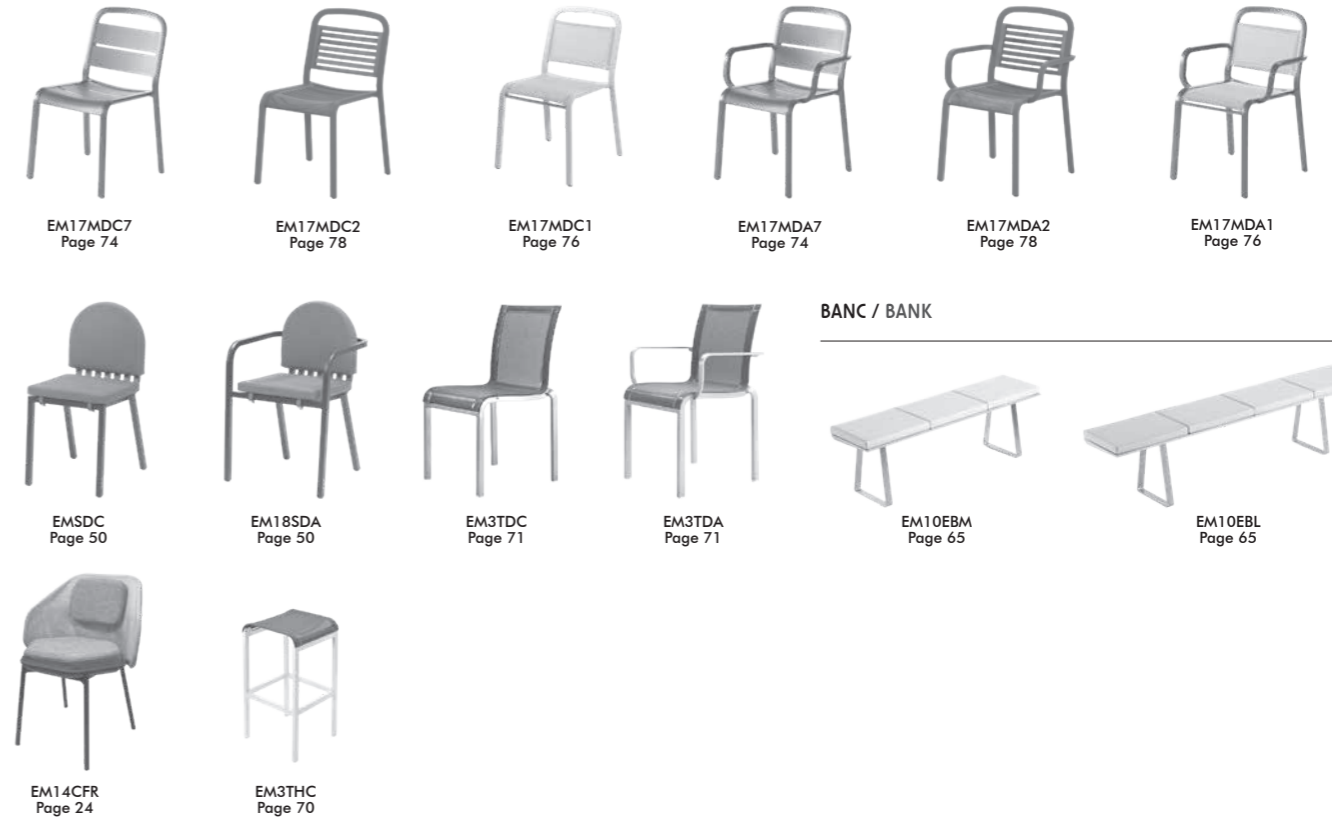

BANC / BANK



TABLE / TISCH

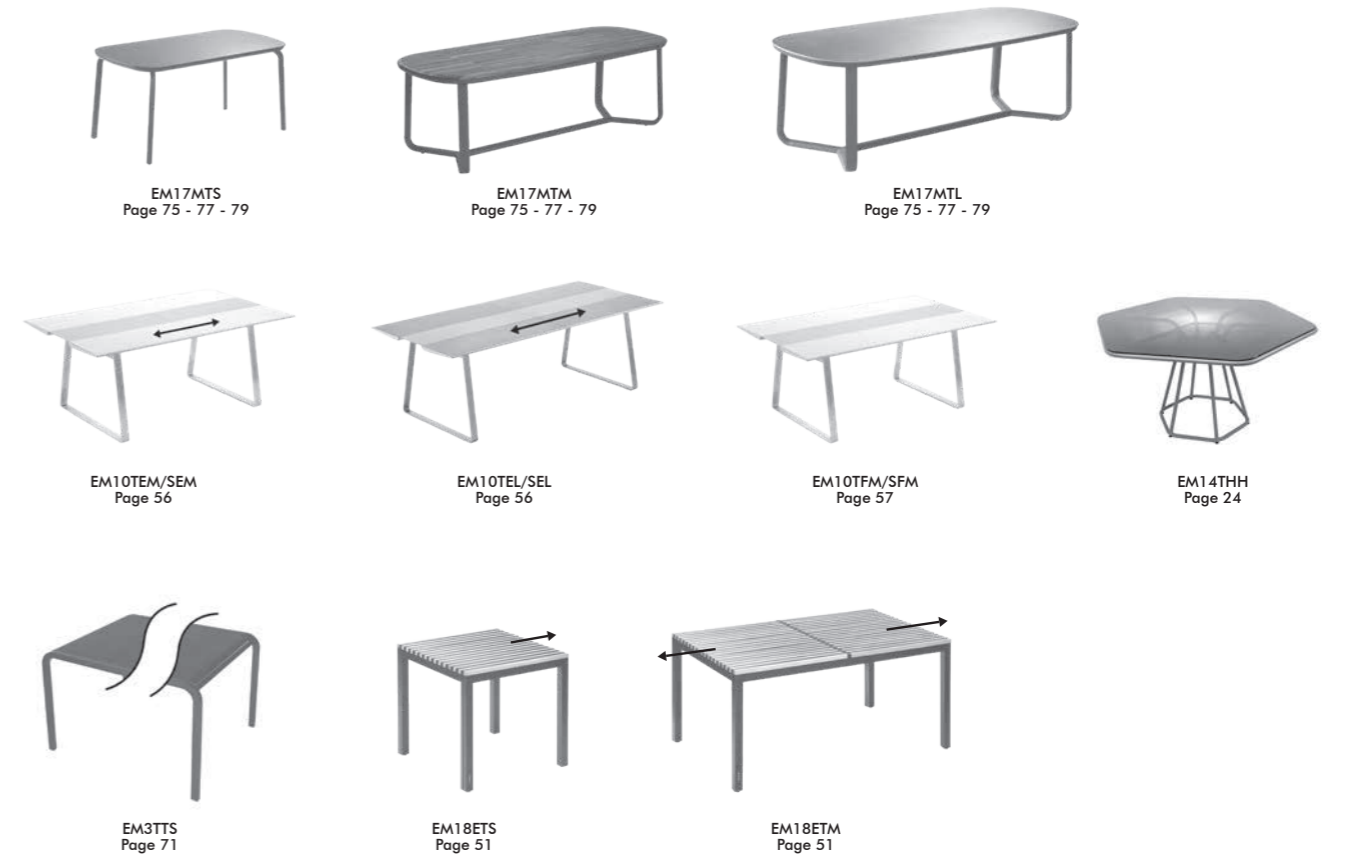

COUSSINS POLSTER

Confection des coussins

La grande majorité de nos collections sont coussinées afin de vous apporter le confort de l'intérieur à l'extérieur, tout en tenant compte des contraintes techniques plus importantes : UV, pollution, intempéries...

COUTURES

Nous apportons un soin particulier au choix de nos fils de couture, à leurs caractéristiques techniques et à leurs couleurs pour qu'ils s'accordent parfaitement avec nos textiles. Nos coussins vinyles sont cousus avec un Serafil 15 pour des coutures résistantes avec une bonne tenue aux UV. Sur ces coussins nous avons des surpiqures doubles. Les coussins tissus ont une surpiqure simple et nous surjetons les bords avant couture pour éviter l'effilochage du tissu. Les tissus Waterproof sont soudés à haute fréquence.

GRILLE D'AÉRATION

Sous chacun de nos coussins, nous mettons une grille d'aération qui permet la bonne ventilation de la mousse et évite ainsi le développement de moisissures. Elle permet aussi une meilleure évacuation de l'eau et donc un séchage plus rapide des coussins.

COUSSINS DÉHOUSSABLES

Nos coussins sont déhoussables et le zip YKK® de fermeture est surpiqué et caché par un rabat.

MOUSSES

Nous n'utilisons pas de ouate pour assurer un meilleur vieillissement de nos coussins. Notre choix de mousse est effectué en fonction des particularités de chacun de nos meubles et est guidé par une recherche d'ergonomie, de qualité et de pérennité.

CANNAGES

Les toiles Batyline® Serge Ferrari® sont stables dimensionnellement ce qui leur confère une grande résistance au pochage. Elles sont très résistantes aux UV, antifongiques et recyclables. Nos cannages sont soudés à haute fréquence. Des doubles retours et des renforts sont prévus dans les zones soumises à l'effort.

Polsterproduktion

Die überwiegende Mehrheit unserer Kollektionen ist mit Polstern ausgestattet, um Ihnen draußen denselben Komfort wie drinnen zu bieten, wobei wir die wichtigsten technischen Faktoren im Freien berücksichtigen müssen: UV-Strahlung, Schmutz, Witterungseinflüsse etc.

NÄHTE

Wir legen ein besonderes Augenmerk auf die Auswahl unserer Nähgarne sowie deren technische Eigenschaften und Farben, damit sie perfekt zu unseren Stoffen passen. Unsere Kissen aus Vinyl werden mit Serafil 15-Garn vernäht, wodurch die Nähte strapazierfähig und gut UV-beständig sind. Bei diesen Kissen verwenden wir außerdem doppelte Steppnähte.

Die Kissen aus Webstoff werden mit einfachen Steppnähten gefertigt. Die Kanten werden vor dem Vernähen mit einer Overlocknaht versäubert, um Ausfransen zu verhindern. Die Nähte der Waterproof-Stoffe werden mittels Hochfrequenztechnik verschweißt.

BELÜFTUNGSNETZ

Jedes unserer Polster wird an der Unterseite mit einem Belüftungsnetz versehen, um eine optimale Luftzirkulation im Schaumstoff zu ermöglichen und damit Schimmelbildung zu verhindern. Außerdem lässt es Wasser besser entweichen, wodurch die Polster schneller trocknen können.

ABNEHMBARE BEZÜGE

Unsere Polster verfügen über abnehmbare Bezüge mit YKK®-Reißverschlüssen, die abgesteppt und mit einer Patte verdeckt werden.

SCHAUMSTOFFE

Wir verwenden keine Watte, um eine bessere Langlebigkeit unserer Polster zu gewährleisten. Die Auswahl des Schaumstoffs ist abhängig von den spezifischen Eigenschaften jedes einzelnen Möbelstücks und wird nach den Kriterien Ergonomie, Qualität und Beständigkeit getroffen.

GEFLECHT-STOFFE

Die Batyline®-Gewebe von Serge Ferrari® verfügen über eine gute Dimensionsstabilität, wodurch die Stoffe weniger zum Ausbeulen neigen. Sie sind sehr UV-beständig, schimmelresistent und recycelbar. Die von uns verwendeten Geflecht-Stoffe werden mittels Hochfrequenztechnik verschweißt. An besonders stark beanspruchten Stellen werden doppelte Lagen und Verstärkungen eingesetzt.

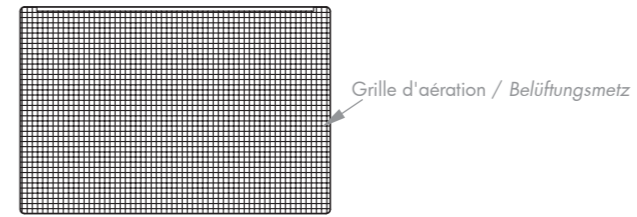

VINYLE / WATERPROOF / DOCRIL® + SUNBRELLA® ENDUITS - VINYL / WATERPROOF / DOCRIL® + SUNBRELLA® WITH BACK COATING

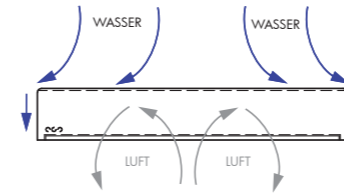

TISSUS NON ENDUITS / FABRICS WITHOUT BACK COATING

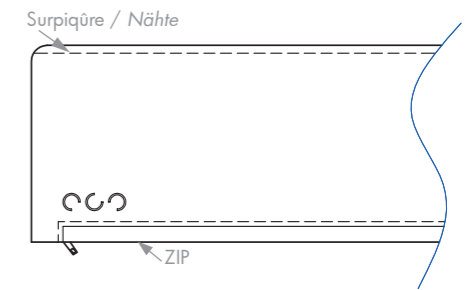
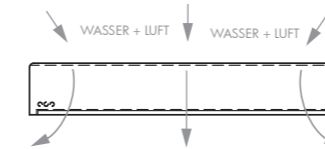

Tous nos coussins résistent à l'eau, une légère perméabilité des coutures peut être observée après plusieurs jours sous la pluie. Nous vous conseillons d'utiliser nos housses de protection adaptées à chacun de nos meubles.

All unsere Polster sind wasserfest. Die Nähte werden leicht wasserdurchlässig, wenn die Polster über mehrere Tage hinweg dem Regen ausgesetzt sind. Wir empfehlen Ihnen daher die Verwendung unserer Schutzhüllen, die passend für jedes einzelne unserer Möbelstücke erhältlich sind.

Collection	Désignation Designation	Référence Referenz	Consommation tissu en m ² Stoffverbrauch in m ²
Forever EM19	Coussin bain de soleil double / Kissen für Doppelter Sonnenliege	EM19FOR	8,5
	Coussin bain de soleil simple / Kissen für Einfache Sonnenliege	EM19BDM	2,8
Kama EM5 / Sutra EM18	Coussin d'assise / Sitzpolster	EM5SFC	1,3
	Coussin de dossier / Polster für die Rückenlehne	EM5BFC	1,5
	Coussin additionnel multifonction / Zusätzliches Polster	EM5MFC	0,6
	Demi coussin d'assise / Halbes Sitzkissen	EM5HSC	0,6
	Coussin carré / Quadratisches Polster	EM5GFC	1,4
Sutra EM18	Coussin d'accoudoir / Armlehnenpolster	EM18SAC	1,1
	Galette assise / Dünnes Sitzpolster	EM18SFC	1,4
	Galette dossier / Dünnes Polster für die Rückenlehne	EM18BFC	1,4
Hive EM14	Coussin assise / Sitzpolster Hive One	EM14COS	1,5
	Coussin assise / Sitzpolster Hive Triple	EM14CTS	3
	Coussin assise / Sitzpolster Hive Love	EM14CLS	3
	Accoudoir / Armlehne	EM14ARC	0,6
	Coussin de dossier / Polster für die Rückenlehne	EM14BAC	1
	Têtière / Kopfpolster	EM14HEC	0,6
	Traversin / Nackenrolle	EM14BOC	0,7
	Coussin assise chaise / Stuhl Sitzpolster	EM14SFC	1,4
	Coussin dossier chaise / Stuhl Polster für die Rückenlehne	EM14BFC	1,4
Extrados EM10	Coussin dossier banc / Bankrückenlehnenpolster	EM10BFC	0,3
	Coussin assise banc / Banksitzpolster	EM10SFC	0,4
Accessoires	Coussin déco 60 x 60 / Zierkissen 60 x 60	EA2AFC 60x60	0,9
	Coussin déco 40 x 40 / Zierkissen 40 x 40	EA2AFC 40x40	0,4

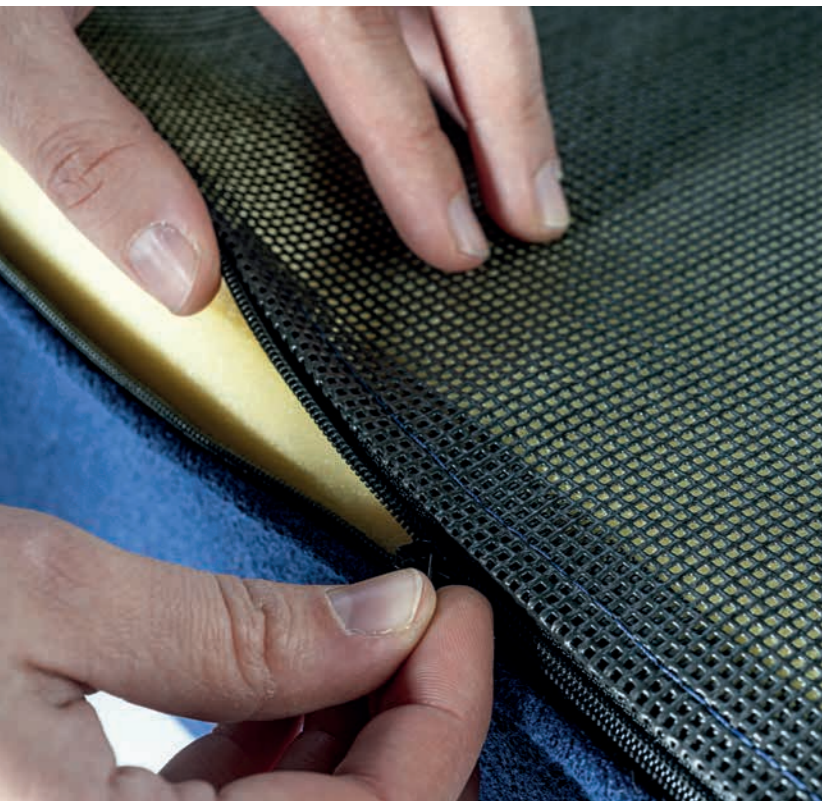



USINE WERK

Notre usine de fabrication est constituée de trois ateliers qui regroupent des compétences pointues et des artisans attentifs et spécialisés pour que chaque meuble fabriqué le soit avec une finition parfaite.

L'atelier de soudure où prennent forme les structures et où chaque assemblage mérite une attention particulière.

L'atelier de préparation de surface où chaque structure est préparée et peinte minutieusement pour obtenir un aspect de surface parfait.

L'atelier d'assemblage où la structure accueille ses différentes options de personnalisation, coussinage, plateaux céramique et teck et où elle est une dernière fois contrôlée avant son emballage définitif.

Toutes ces compétences, réunies sur notre site de Belleville dans le Beaujolais, nous permettent également de fabriquer des produits sur mesure selon vos spécifications.

Unsere Produktionsstätte besteht aus drei Werkstätten, in denen Fachkompetenz und sorgfältig arbeitende, spezialisierte Handwerker aufeinandertreffen – damit jedes Möbelstück bis ins kleinste Detail perfekt gefertigt wird.

Die Schweißwerkstatt ist der Ort, an dem die Gestelle Form annehmen und mit besonderer Sorgfalt zusammengesetzt werden. In der Oberflächenbearbeitung wird jedes Gestell mit größter Präzision vorbereitet und lackiert, um das perfekte Finish zu erhalten.

In der Montagewerkstatt treffen die Gestelle auf die verschiedenen Elemente zur Personalisierung, die Polster sowie die Tischplatten aus Keramik und Teakholz. Hier werden die Möbelstücke ein letztes Mal geprüft, ehe sie fertig verpackt werden.

All diese Kompetenzen werden in unserer Produktionsstätte in Belleville im Beaujolais vereint, wodurch wir Ihnen außerdem die Möglichkeit bieten können, sich Ihren Vorstellungen entsprechende Maßanfertigungen herstellen zu lassen.

**EGO Paris en collaboration avec :
EGO Paris in Zusammenarbeit mit:**

**Graphisme
Grafikdesign**

Annette Boudet - idée suivante

**Photographies
Fotos**

Arnaud Childeric - Studio Kalice

**Direction artistique
Künstlerische Leitung**

Agnès Lapalus

**Remerciements
Dank an**

Marie-Claire Moreau - Maison les Granges Vallaury
Villa du Lac - Annecy

Laurent Guillaud - Lozanne - Architecte

Jonathan architectes - Bonnieux

Pierre Minassian - Architecte / AUM

La villa des Parfums - Famille Touber

Simona Paterlini

Espaces Atypiques

Le Mas des Songes, Monteux

The Place To See

Tous nos remerciements à Fabrice et Emma pour leur participation.
unseren Dank an Fabrice und Emma für ihre Teilnahme.

EGO Paris poursuivra, conformément aux lois, la reproduction ou la contrefaçon illégales des modèles, dessins, photos et textes publiés.

© 2025 EGO Paris / EGO SAS France

Tous droits réservés. All rights reserved.
Document et informations non contractuels.

En raison des contraintes d'impression, les couleurs de nos produits peuvent présenter des nuances en regard du produit réel.

Wir behalten uns das Recht vor, Spezifikationen ohne Vorankündigung zu ändern.
Farben können von der gedruckten Version abweichen.

www.egoparis.com

egoparis.com



EGO Paris

RUE DU BOIS BARON
69220 BELLEVILLE EN BEAUJOLAIS
FRANCE

Tél. : +33 (0)4 74 65 08 54
info@egoparis.com